

FRANÇAIS

Infinity S401 Spot

V1

Code commande : 41506

Table des matières

Avertissement	3
Consignes de sécurité	3
Conditions d'utilisation.....	5
Fixation	5
Branchement sur la prise secteur	6
Instructions de renvoi	7
Réclamations.....	7
Description de l'appareil	8
Sortie.....	8
Caractéristiques électriques.....	8
Contrôle.....	8
Système optique	8
Mouvements.....	8
Gobos et couleurs	8
Caractéristiques physiques.....	8
Certifications et sécurité.....	9
Panneau avant	9
Panneau arrière	10
Installation	10
Verrouillage / déverrouillage de la lyre.....	10
Réglage et utilisation	11
Modes de contrôle.....	11
Une Infinity (autonome).....	11
Une Infinity (mode manuel)	11
Plusieurs Infinity (contrôle DMX)	12
Plusieurs Infinity (contrôle DMX sans fil)	13
Connectez l'Infinity à l'émetteur DMX sans fil.....	14
Déconnectez l'Infinity de l'émetteur de signaux DMX sans fil.....	14
Plusieurs Infinity (contrôle ArtNet)	15
Connexion à un réseau	16
Réglages ArtNet.....	16
Comment fabriquer un câble de transmission des données	17
Logiciel de contrôle	17
Câblage de l'appareil.....	18
Câblage des données.....	18
Panneau de contrôle.....	19
Mode de contrôle	19
Adressage DMX.....	19
Vue d'ensemble	20
Démarrage.....	24
Verrouillage de sécurité (« Safety Lock »)	24
Pas de démarrage de réinitialisation.....	25
Options du menu principal	25
1. Adressage DMX	25
2. Mode de contrôle	26
2.1. User Personality	26
3. Menu des réglages	27
3.1. Réglages réseau.....	29
3.2. Code de verrouillage	30
3.3. Étalonnage de l'écran tactile	31
3.4. Menu service	31
3.5. Fonction de réinitialisation	32
4. Contrôle manuel.....	33
5. Autonome	34

6. Informations	34
6.1. Informations sur l'appareil	35
6.2. Informations sur les ventilateurs	35
6.3. Informations liées aux erreurs	35
6.4. Informations sur le canal	36
Canaux DMX	37
37 canaux	42
26 canaux	47
Maintenance	51
Remplacement d'un fusible	51
Taille de gobo	52
Remplacement d'un gobo faisant partie de la roue de gobo rotative	52
Orientation du gobo en verre	53
Roue colorée rotative et statique, roue colorée et roue d'animations	54
Résolution des problèmes	55
Absence de lumière	55
Absence de réponse au DMX	55
Spécifications du produit	57
Dimensions	58
Position de la lyre / valeurs DMX	59
Remarques	60

Avertissement



Pour votre propre sécurité, veuillez lire attentivement ce manuel de l'utilisateur!



Consignes de déballage

Dès réception du produit, ouvrir la boîte en carton avec précaution et en vérifier le contenu. Veiller à ce que toutes les pièces s'y trouvent et soient en bon état. Si une pièce a été endommagée lors du transport ou si le carton lui-même porte des signes de mauvaise manipulation, en informer aussitôt le revendeur et conserver le matériel d'emballage pour vérification. Conserver la boîte en carton et tous les matériaux d'emballage. S'il est nécessaire de renvoyer l'appareil à l'usine, veiller à utiliser la boîte en carton et les matériaux d'emballage d'origine.

Le contenu expédié comprend :

- Infinity S401 Spot
- 2 Supports de montage avec Quick-lock
- Câble d'alimentation Neutrik PowerCON True I (1,5 m)
- Manuel d'utilisateur

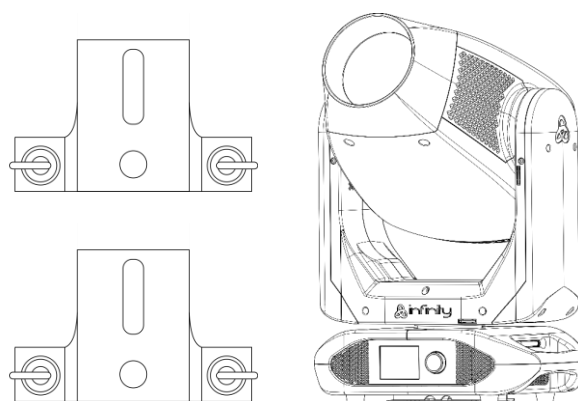

Longévité prévue des LEDs

La luminosité des LEDs décline graduellement au fil du temps. La CHALEUR est le facteur principal qui accélère cette perte de luminosité. Emballées en groupes, les LEDs supportent des températures d'utilisation plus élevées que dans des conditions optimales ou singulières. Pour cette raison, le fait d'utiliser des LEDs de couleur à leur intensité maximale réduit significativement leur durée de vie. Si le prolongement de cette durée de vie est pour vous une priorité, prenez soin d'utiliser l'appareil à des températures inférieures, notamment en tenant compte des conditions climatiques ou de l'intensité de la projection en général.



ATTENTION!

**Conservez l'appareil à l'abri de la pluie et de l'humidité !
Débranchez l'appareil avant d'ouvrir le boîtier !**



Consignes de sécurité

Toute personne participant à l'installation, au fonctionnement et à l'entretien de cet appareil doit :

- être qualifiée ;
- suivre les consignes de ce manuel.



**ATTENTION! Soyez prudent lorsque vous effectuez des opérations.
La présence d'une tension dangereuse constitue
un risque de choc électrique lié à la manipulation des câbles !**



Avant la première mise en marche de votre appareil, assurez-vous qu'aucun dommage n'a été causé pendant le transport.

Dans le cas contraire, contacter le revendeur.

Pour conserver votre matériel en bon état et vous assurer qu'il fonctionne correctement et en toute sécurité, il est absolument indispensable pour l'utilisateur de suivre les consignes et avertissements de sécurité de ce manuel.

Veillez noter que les dommages causés par tout type de modification manuelle apportée à l'appareil ne sont en aucun cas couverts par la garantie.

Cet appareil ne contient aucune pièce susceptible d'être réparée par l'utilisateur. S'adresser exclusivement à des techniciens qualifiés pour l'entretien.

IMPORTANT :

Le fabricant ne sera en aucun cas tenu responsable des dommages causés par le non-respect de ce manuel ni par toutes modifications interdites de l'appareil.

- Ne mettez jamais en contact le cordon d'alimentation avec d'autres câbles ! Manipulez le cordon d'alimentation et tous les câbles reliés au courant secteur avec une extrême prudence !
- Ne retirez jamais l'étiquetage informatif et les avertissements de l'unité.
- Ne couvrez jamais le contact de masse avec quoi que ce soit.
- Ne soulevez jamais l'appareil en le maintenant par sa tête, sous peine d'abîmer le mécanisme. Maintenez-le toujours par ses poignées de transport.
- Ne placez jamais de matériaux devant la lentille.
- Ne regardez jamais directement la source lumineuse.
- Ne laissez jamais traîner de câbles par terre.
- N'en desserrez jamais les vis. Vous risqueriez d'ouvrir le roulement à billes.
- N'insérez pas d'objets dans les orifices d'aération.
- Ne connectez pas cet appareil à un variateur d'intensité.
- N'allumez et n'éteignez pas l'appareil à des intervalles réduits. Vous pourriez nuire à sa longévité.
- Ne touchez pas le boîtier de l'appareil à mains nues durant le fonctionnement de celui-ci (le boîtier devient très chaud). Laissez-le refroidir au moins 5 minutes avant de le manipuler.
- Ne secouez pas l'appareil. Évitez tout geste brusque durant l'installation ou l'utilisation de l'appareil.
- Utilisez l'appareil uniquement dans des espaces intérieurs et évitez de le mettre en contact avec de l'eau ou tout autre liquide.
- Utilisez l'appareil uniquement après avoir vérifié que le boîtier est bien fermé et que les vis sont correctement serrées.
- N'utilisez l'appareil qu'une fois vous être familiarisé avec ses fonctions.
- Évitez les flammes et éloignez l'appareil des liquides ou des gaz inflammables.
- Maintenez toujours le boîtier fermé pendant l'utilisation.
- Veillez toujours à garder un espace minimum d'air libre de 50 cm autour de l'appareil pour favoriser sa ventilation.
- Débranchez toujours l'appareil lorsqu'il n'est pas utilisé et avant de le nettoyer ! Prenez soin de manipuler le cordon d'alimentation uniquement par sa fiche. Ne retirez jamais celle-ci en tirant sur le cordon d'alimentation.
- Assurez-vous que l'appareil n'est pas exposé à une source importante de chaleur, d'humidité ou de poussière.
- Assurez-vous que la tension disponible n'est pas supérieure à celle indiquée sur le panneau situé à l'arrière.
- Assurez-vous que le cordon d'alimentation n'est pas endommagé et ne comporte aucune éraflure. Vérifiez régulièrement l'appareil et le cordon d'alimentation.
- Si la lentille est visiblement endommagée, elle doit être remplacée.
- Si vous heurtez ou laissez tomber l'appareil, débranchez-le immédiatement de la prise. Pour des raisons de sécurité, faites inspecter l'équipement par un technicien qualifié avant de le réutiliser.
- Si l'appareil a été exposé à de grandes différences de température (par exemple après le transport), ne le branchez pas immédiatement. La condensation qui se formerait à l'intérieur de l'appareil pourrait l'endommager. Laissez l'appareil hors tension et à température ambiante.
- Si votre produit Infinity ne fonctionne pas correctement, veuillez cesser de l'utiliser immédiatement. Emballez l'unité correctement (de préférence dans son emballage d'origine) et renvoyez-la à votre revendeur Showtec pour révision.
- À l'usage des adultes seulement. La lyre doit être installée hors de portée des enfants. Ne laissez jamais l'appareil fonctionner sans surveillance.
- N'essayez pas de shunter la protection thermostatique ou les fusibles.

- En cas de remplacement, utilisez uniquement des fusibles de même type ou de même calibre.
- L'utilisateur est responsable du positionnement et du fonctionnement corrects de l'Infinity. Le fabricant décline toute responsabilité en cas de dommages causés par la mauvaise utilisation ou l'installation incorrecte de cet appareil.
- Cet appareil est répertorié sous la protection classe 1. Il est donc primordial de connecter le conducteur jaune / vert à la terre.
- Les réparations, maintenances et branchements électriques doivent être effectués par un technicien qualifié.
- GARANTIE : d'un (1) an à compter de la date d'achat.



ATTENTION ! PEUT PROVOQUER DES BLESSURES OCCULAIRES !!!

**Ne regardez jamais directement la source lumineuse.
(spécialement pour les personnes épileptiques !)**



Conditions d'utilisation

- Cet appareil ne doit pas être utilisé en permanence. Des pauses régulières vous permettront de le faire fonctionner pendant une longue période sans problèmes.
- Pour éliminer l'usure et améliorer la durée de vie de l'appareil, prenez soin de le débrancher complètement de l'alimentation pendant les périodes de non utilisation, soit via le disjoncteur, soit en le débranchant directement.
- La température ambiante maximale de = 40 °C ne devra jamais être dépassée.
- L'humidité relative ne doit pas dépasser 50 % à une température ambiante de 40 °C.
- Si cet appareil est utilisé d'une autre manière que celle décrite dans ce manuel, il peut subir des dégâts entraînant l'annulation de la garantie.
- Toute autre utilisation peut être dangereuse et provoquer un court-circuit, des brûlures, un choc électrique, un accident, etc.

L'utilisateur met non seulement sa propre sécurité en péril, mais également celle des autres !

Fixation

Veillez suivre les directives européennes et nationales concernant la fixation, l'assemblage de structures et autres problèmes de sécurité.

*N'essayez pas d'installer cet appareil vous-même !
Confiez cette tâche à un revendeur autorisé !*

Procédure :

- Si l'Infinity est fixée sous un plafond ou une solive, un système de fixation professionnel doit être utilisé.
- Utilisez un collier pour fixer l'Infinity avec le support de montage sur le système de fixation.
- Veillez toujours à ce que la fixation de l'Infinity l'empêche d'osciller librement dans la pièce.
- L'installation doit toujours être effectuée avec un système d'attache de sécurité, comme par exemple un filet ou un câble de sécurité approprié.
- Lors de la fixation, du démontage ou de la révision de l'Infinity, assurez-vous toujours que la zone située en dessous est dégagée et qu'aucune personne non autorisée ne s'y trouve.

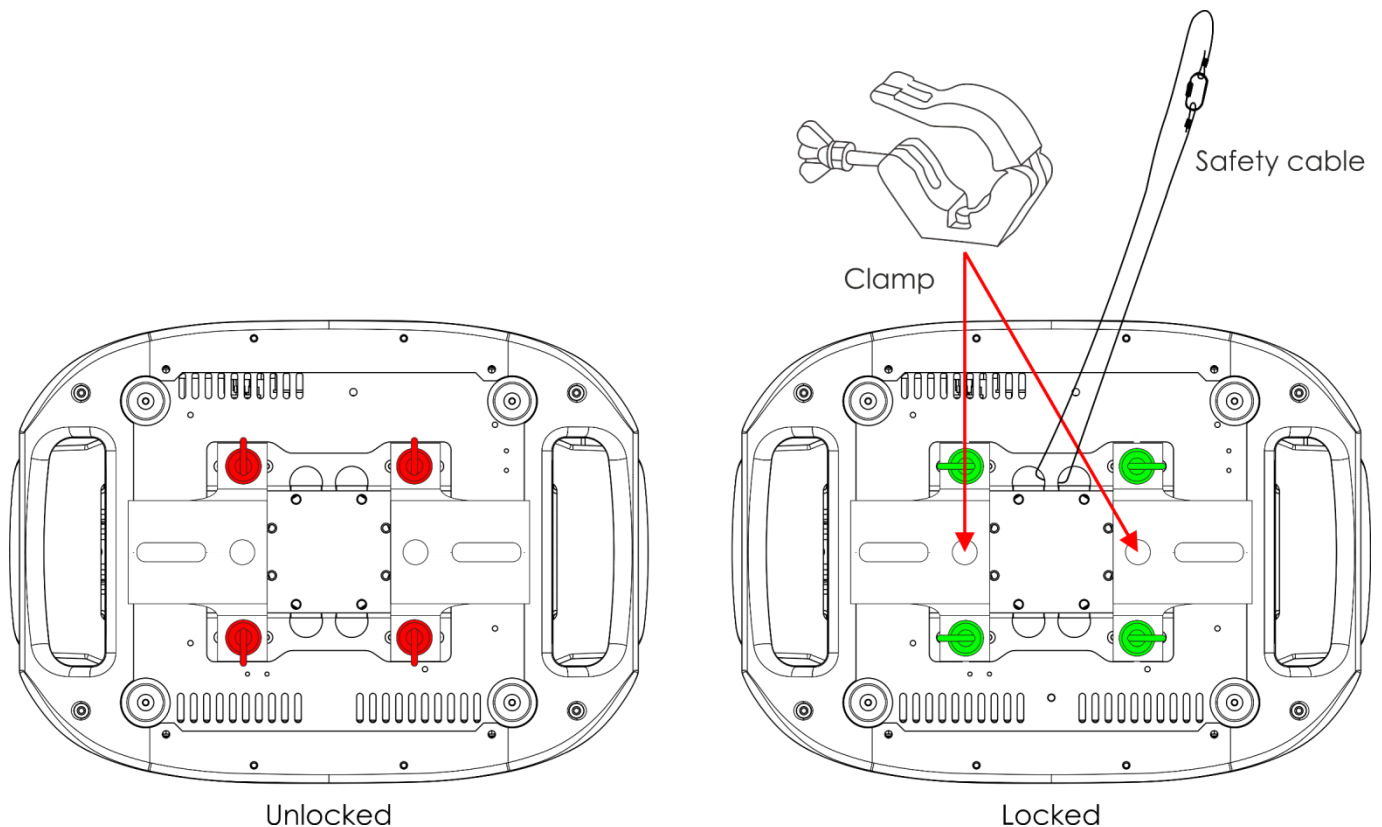

L'Infinity peut être placée sur une surface au sol dégagée ou montée sur n'importe quelle structure à l'aide d'un collier.

Une mauvaise installation peut entraîner des dégâts importants ainsi que des blessures graves !

Branchement sur la prise secteur

Branchez la fiche d'alimentation de l'appareil sur la prise secteur. Veillez à toujours connecter le câble de la bonne couleur au bon endroit.

International	Câble UE	Câble Royaume-Uni	Câble USA	Code PIN
L	MARRON	ROUGE	JAUNE / CUIVRE	PHASE
N	BLEU	BLACK	ARGENTÉ	NEUTRE
⊕	JAUNE / VERT	VERT	VERT	TERRE (PROTECTION)

Assurez-vous que votre appareil est toujours connecté à une prise de terre !

Une mauvaise installation peut entraîner des dégâts importants ainsi que des blessures graves !

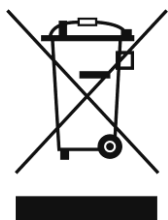

Instructions de renvoi

S'acquitter de l'affranchissement postal de la marchandise renvoyée avant de l'expédier et utiliser les matériaux d'emballage d'origine ; aucun timbre de retour prépayé ne sera fourni.

Étiqueter clairement l'emballage à l'aide du numéro d'autorisation de renvoi (RMA – Return Authorization Number). Les produits retournés sans numéro RMA seront refusés. Highlite déclinera les marchandises renvoyées ainsi que toute responsabilité. Contacter Highlite par téléphone, au +31 (0)455 667 723, ou par courriel, à l'adresse affersales@highlite.com et demander un numéro RMA avant d'expédier l'appareil. L'utilisateur doit être prêt à fournir le numéro de modèle, le numéro de série ainsi qu'une brève description des raisons du renvoi. Veiller à bien emballer l'appareil, car tous les dommages subis durant le transport et résultant d'un emballage inadéquat seront à la charge du client. Highlite se réserve le droit de réparer ou de remplacer le ou les produits, à sa propre discrétion. Nous vous conseillons d'utiliser une méthode d'envoi sans risques : un emballage UPS approprié ou une double boîte.

Remarque : si l'appareil est accompagné d'un numéro RMA, inclure les informations suivantes sur un bout de papier et le placer dans la boîte :

- 01) Votre nom
- 02) Votre adresse.
- 03) Votre numéro de téléphone.
- 04) Une brève description des problèmes.

Réclamations

Le client est tenu de vérifier les marchandises livrées dès leur réception, afin de détecter tout problème ou défaut visible potentiel. Ces vérifications peuvent également avoir lieu après que nous l'ayons averti de la mise à disposition des marchandises. Le transporteur est responsable de tous les dommages ayant eu lieu durant le transport ; par conséquent, les dommages doivent être signalés au transporteur à réception de la marchandise.

En cas de dégât subi lors du transport, le client doit en informer l'expéditeur et lui soumettre toute réclamation. Signaler les dommages résultant du transport dans un délai d'un (1) jour suivant la réception de la livraison.

Toujours s'acquitter de l'affranchissement postal des biens retournés. Accompagner les marchandises renvoyées d'une lettre définissant les raisons du renvoi. S'ils ne sont pas affranchis, les biens retournés seront refusés, sauf accord contraire par écrit.

Nous faire parvenir toutes les réclamations nous concernant par écrit ou par fax, dans un délai de 10 jours suivant la réception de la facture. Une fois cette période écoulée, les réclamations ne seront plus traitées.

Les réclamations signalées dans les délais seront uniquement considérées si le client s'est dûment conformé à toutes les sections du contrat auquel se rapportent les obligations, quelle qu'en soit la nature.

Description de l'appareil

Caractéristiques

L'Infinity S401 Spot est une lyre dotée d'une grande puissance en sortie et d'effets d'excellente qualité.

Sortie

- Lux @ 5 m à 6° : 34 442
- Lux @ 5 m à 30° : 2 205
- Ouverture angulaire : 6° - 30°
- Source lumineuse : 1 LED blanche de 350 W
- Température de couleur : 7 500 K

Caractéristiques électriques

- Tension d'entrée : 100 - 240 V C.A., 50 / 60 Hz
- Consommation : 610 W max. à pleine puissance

Contrôle

- Intégré : écran tactile orientable alimenté par une batterie
- Modes de contrôle : autonome, manuel, DMX512, W-DMX, ArtNet
- Protocole de contrôle : DMX, W-DMX, RDM, sACN, ArtNet
- Canaux DMX : mode basique (26 canaux), avancé (37 canaux), utilisateur (jusqu'à 37 canaux)
- Mode DMX sans fil : Wireless Solutions Sweden

Système optique

- Variateur d'intensité : 16 bits, 0 - 100 %
- Stroboscope : 0 - 20 Hz
- Fréquence du taux de rafraîchissement sélectionnable : 0,6 / 1,5 / 2 / 4 / 6 / 15 kHz
- Mise au point : automatique motorisée
- Iris : motorisé 0 - 100 %
- Zoom : 8 ou 16 bits (motorisé)
- Prismes : prisme circulaire à 3 facettes et prisme rotatif linéaire à 5 facettes
- Filtre effet givre : oui
- Animation : roue enflammée bi-directionnelle continue & effet de mouvement numérique

Mouvements

- Orientation : 540°
- Inclinaison : 270°
- Résolution orientation / inclinaison : 16 bits
- Spécial : possibilité d'orienter le projecteur avec l'inversion d'orientation automatique

Gobos et couleurs

- Roue de gobo rotative : 6 gobos en verre + ouverts
- Roue de gobo statique 7 gobos en métal + ouverts
- Taille du gobo en verre : **25,9** mm ; diamètre de l'image : **22,94** mm ; épaisseur du gobo : **1,1** mm
- Fonctions des gobos : Effet Gobo Flow, Gobo Shake
- Rotation du gobo : bidirectionnelle
- Indexation du gobo : 8 ou 16 bits
- Roue colorée : 7 filtres dichroïques + blanc
- CMY : 0 - 100 %
- CTO : 0 - 100 %
- Fonctions des couleurs : demi-couleurs, effet arc-en-ciel, macros CMY

Caractéristiques physiques

- Couleur : noir
- Boîtier : métal et plastique ignifuge
- Connecteur de données : XLR Neutrik à 5 broches & RJ-45 (entrée / sortie)
- Prise d'alimentation entrée / sortie Neutrik PowerCON True1
- Fusible : F12AL / 250 V
- Dimensions : 385 x 284 x 680 mm (l x L x H)
- Poids : 28,9 kg

Certifications et sécurité

- Certification : CE
- Température ambiante max. : 40 °C

Accessoires en option :

[70454](#) – Câble de sécurité Saveking 4 mm (couleur naturelle)

[70456](#) – Câble de sécurité Saveking 4 mm (noir)

[FLA43](#) – Terminator DMX

[75101](#) – Coupleur rapide 150 kg (noir)

Panneau avant



Schéma 1

- 01) Lentille
02) Écran LCD
03) Bouton de contrôle du menu

Panneau arrière

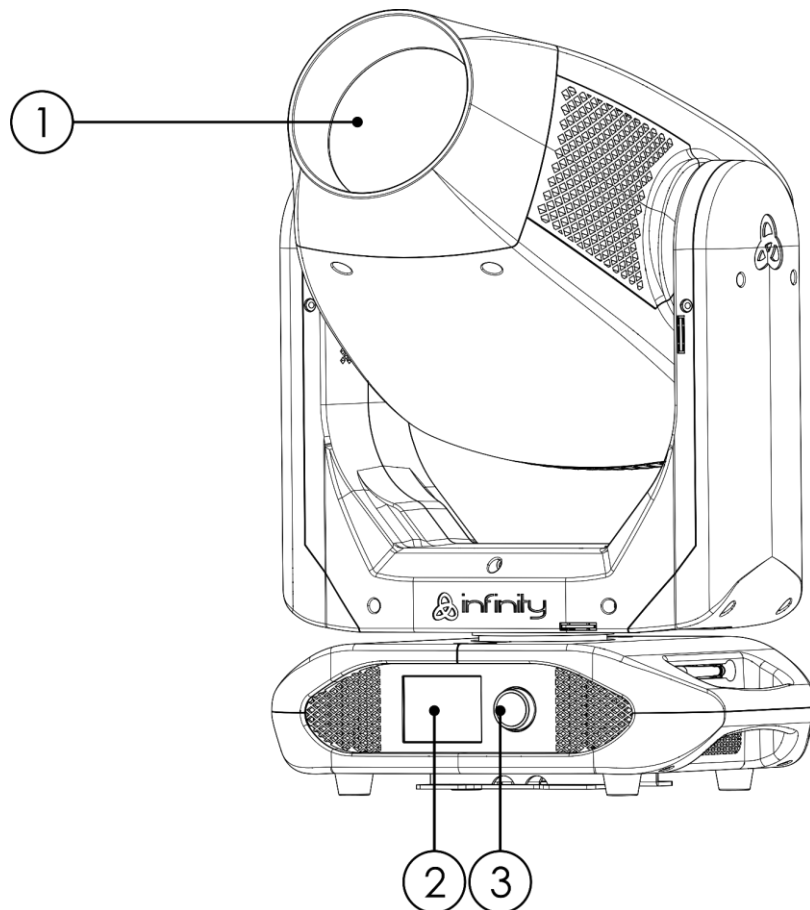

Schéma 2

- 04) Entrée du connecteur de signal DMX à 5 broches
- 05) Connecteur ArtNet RJ45
- 06) Connecteur d'alimentation PowerCON True1 (entrée)
- 07) Fusible F12AL/250 V
- 08) Sortie du connecteur de signal DMX à 5 broches
- 09) Connecteur ArtNet RJ45
- 10) Connexion de mise à la terre
- 11) Connecteur d'alimentation PowerCON True1 (sortie)

Installation

Retirez tout le matériel d'emballage de l'Infinity S401 Spot. Veillez à ce que la mousse et le plastique de rembourrage soient complètement retirés. Branchez tous les câbles.

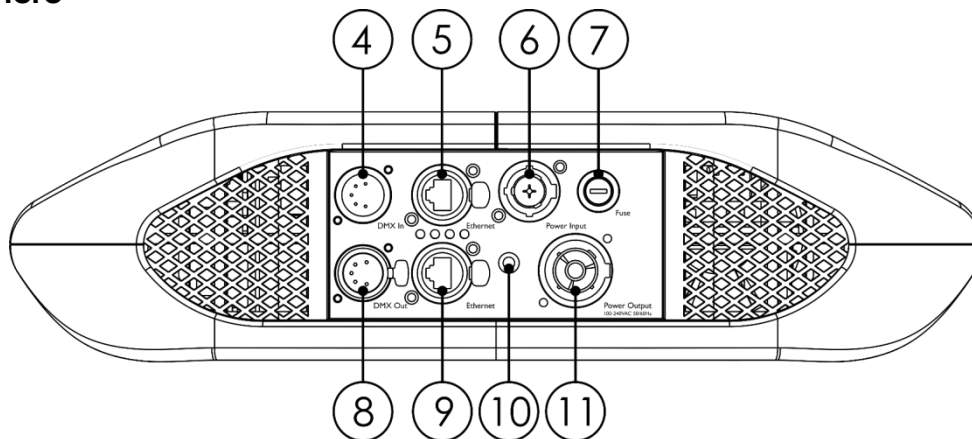
N'alimentez pas le système avant de l'avoir correctement configuré et connecté.

Débranchez toujours l'appareil avant d'effectuer l'entretien ou la maintenance.

Les dommages causés par le non-respect du manuel ne sont pas couverts par la garantie.

Verrouillage / déverrouillage de la lyre

Vous pouvez **verrouiller** la lyre en faisant glisser la goupille de blocage vers la gauche (horizontalement) pour l'**orientation** ou vers le haut (verticalement) pour l'**inclinaison (flèches rouges)**. Vous pouvez la **déverrouiller** en faisant glisser la goupille de blocage vers la droite (horizontalement) pour l'**orientation** ou vers le bas (verticalement) pour l'**inclinaison (flèches vertes)**.



Schéma 3

Réglage et utilisation

Suivez les indications ci-dessous, en fonction du mode d'utilisation choisi.

Avant de brancher l'appareil, assurez-vous toujours que la tension d'alimentation correspond bien à celle du produit. N'essayez pas d'utiliser un produit fonctionnant en 120 V sur une alimentation de 230 V, ou inversement.

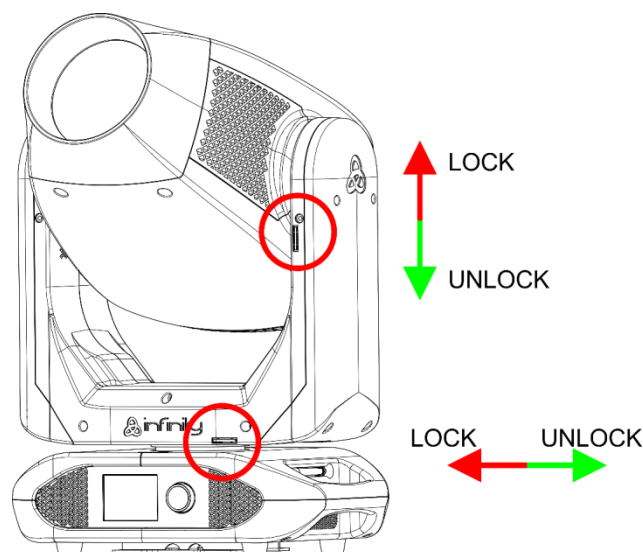
Connectez l'appareil à l'alimentation principale.

Modes de contrôle

5 modes sont proposés :

- Mode autonome
- Mode manuel
- DMX-512 (26 ou 37 canaux)
- W-DMX (26 et 37 canaux)
- ArtNet (26 et 37 canaux)

Une Infinity (autonome)

- 01) Fixez l'effet lumineux à une structure stable. Laissez au moins 0,5 mètre sur tous les côtés pour une bonne circulation d'air.
- 02) Utilisez toujours un câble de sécurité (code commande 70140 / 70141).
- 03) Branchez le bout du cordon d'alimentation sur une prise secteur.
- 04) Lorsque l'Infinity n'est pas connectée par un câble DMX, elle fonctionne en tant qu'appareil autonome.
- 05) Veuillez consulter la page 34 pour en savoir plus sur le mode autonome.

Une Infinity (mode manuel)

- 01) Fixez l'effet lumineux à une structure stable. Laissez au moins 0,5 mètre sur tous les côtés pour une bonne circulation d'air.
- 02) Utilisez toujours un câble de sécurité (code commande 70140 / 70141).
- 03) Branchez le bout du cordon d'alimentation sur une prise secteur.
- 04) Lorsque l'Infinity n'est pas connectée par un câble DMX, elle fonctionne en tant qu'appareil autonome.
- 05) Veuillez consulter la page 33 pour en savoir plus sur le mode manuel.

Plusieurs Infinity (contrôle DMX)

- 01) Fixez l'effet lumineux à une structure stable. Laissez au moins 0,5 mètre sur tous les côtés pour une bonne circulation d'air.
- 02) Utilisez toujours un câble de sécurité (code commande 70140 / 70141).
- 03) Utilisez un câble XLR à 5 broches pour connecter l'Infinity et autres appareils.

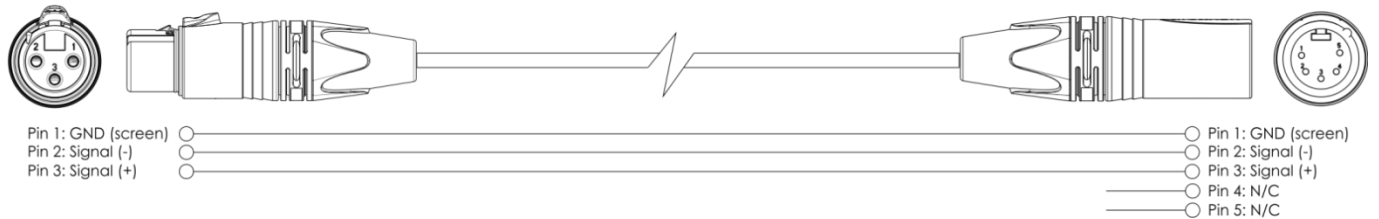
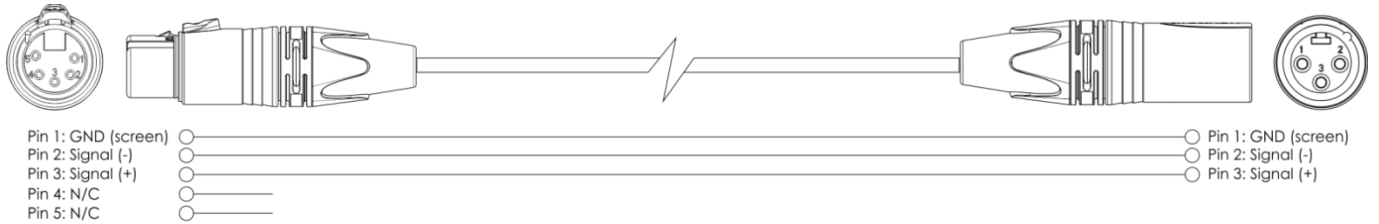

- 04) Reliez les unités conformément au schéma 4. Connectez la prise sortie (out) de la première unité DMX à la prise entrée (in) de la deuxième unité avec un câble signal DMX. Répétez l'opération pour connecter la seconde, la troisième et la quatrième unité.
- 05) Alimentation électrique : connectez les cordons d'alimentation électrique aux prises de chaque appareil PowerCON True1, puis branchez leurs autres bouts aux prises secteur adéquates, en commençant par le premier appareil. N'alimentez pas le système avant de l'avoir correctement configuré et connecté.

Configuration DMX de plusieurs Infinity





Schéma 4

Remarque : reliez tous les câbles avant de connecter à l'alimentation électrique

Plusieurs Infinity (contrôle DMX sans fil)

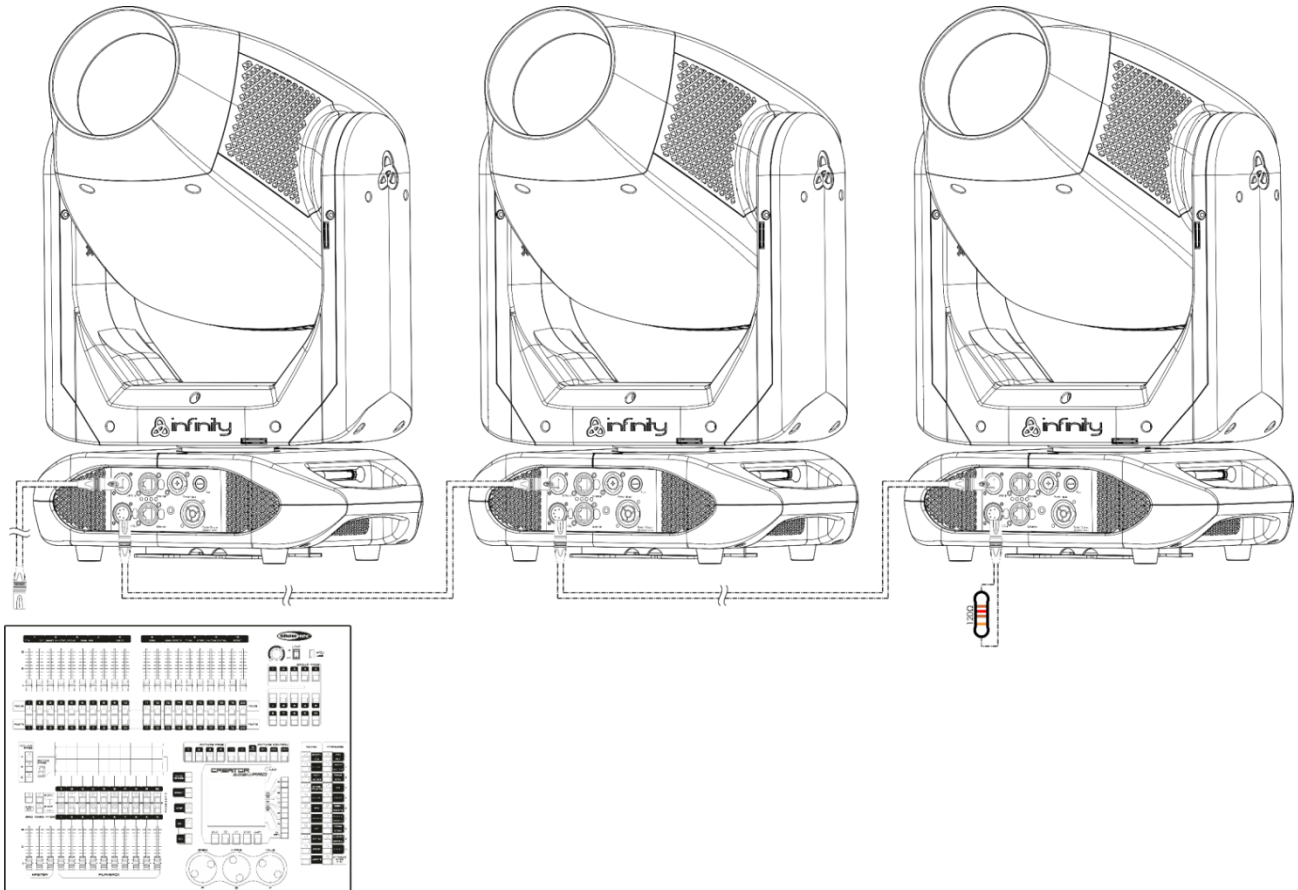
- 01) Installez plusieurs Infinity aux emplacements souhaités (distance Wi-Fi max. : 250 m)
- 02) Pour que les Infinity puissent recevoir correctement un signal DMX sans fil, activez W-DMX sur toutes les unités (voir les pages 26 - 28 pour en savoir plus).
- 03) Jumelez l'émetteur de signal sans fil aux Infinity. Si vous voulez créer une connexion sans fil, veuillez consulter le manuel de votre émetteur.
- 04) Lorsque le symbole W-DMX vert  se met à clignoter, c'est que l'appareil est en train de chercher une connexion.
- 05) Une fois la connexion établie, le symbole W-DMX  arrête de clignoter et s'allume en vert.
- 06) Utilisez un câble DMX pour connecter l'émetteur à une console d'éclairage disponible.

Contrôle DMX sans fil de plusieurs Infinity

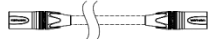
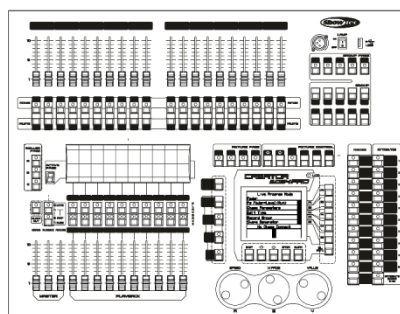

Use the Wireless DMX MicroBox F-1 G5 Transceiver (50175).

Schéma 5

Module de communications sans fil Sweden 2,4 GHz

Distance de communication : En fonction de la puissance de l'émetteur ou du module de transmission

Conditions des tests : Module émetteur W-DMX TRx, antenne 2 dBi, puissance de transmission 20 dBm (100 mW)

Portée à l'intérieur : 60 m (à travers 3 murs en béton environ)

Portée à l'extérieur : 250 m

Connexion DMX sans fil

Le module de réception sans fil « Pico G4 Receiver, 2,45 GHz », fourni par Swedish WIRELESS SOLUTION, a pour seule fonction la réception du signal sans fil 2,4 GHz. Pour faire correspondre le signal sans fil, veuillez utiliser l'émetteur / récepteur W-DMX [50175](#) MicroBox F-1 G5 de WIRELESS SOLUTION. Le témoin LED bleu situé sur la partie inférieure de l'appareil permet de contrôler le statut de la communication sans fil.

Problèmes de Wi-Fi :

01) Pas de connexion avec l'émetteur.

Le symbole W-DMX  devient gris à l'écran.

02) Recherche d'une connexion.

Le symbole W-DMX  clignote rapidement à l'écran.

Lorsque la communication DMX sans fil est normale, le symbole W-DMX  est toujours vert à l'écran.



L'Infinity n'arrive pas à recevoir simultanément un signal DMX sans fil et un autre via câble



Connectez l'Infinity à l'émetteur DMX sans fil

L'Infinity ne peut pas s'adapter activement à un émetteur de signaux sans fil aléatoire.

Veuillez consulter le manuel de votre émetteur pour configurer une correspondance sans fil.

Nous vous recommandons d'utiliser l'émetteur / récepteur W-DMX MicroBox F-1 G5 G4 ([50175](#)) de WIRELESS SOLUTION (schéma 6).



Schéma 6

Déconnectez l'Infinity de l'émetteur de signaux DMX sans fil

01) Éteignez / déconnectez le W-DMX. Pour cela, désactivez le W-DMX sur toutes les unités (voir les pages 26 - 28 pour en savoir plus).

02) Dissociez l'Infinity (voir la page 26 pour en savoir plus).

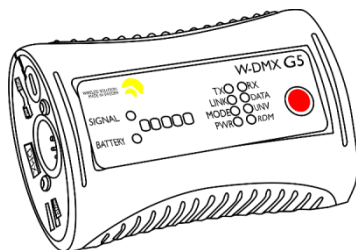
03) L'Infinity est désormais déconnectée.

Plusieurs Infinity (contrôle ArtNet)

- 01) Fixez l'effet lumineux à une structure stable. Laissez au moins 0,5 mètre sur tous les côtés pour une bonne circulation d'air.
- 02) Utilisez toujours un câble de sécurité (code commande 70140 / 70141).
- 03) Utilisez un câble CAT-5 / CAT-6 pour connecter l'Infinity et d'autres appareils.
- 04) Une fois le logiciel ArtNet installé dans votre PC, connectez celui-ci à la prise d'entrée RJ45 du premier appareil.
- 05) Reliez les appareils conformément au schéma 7. Utilisez un câble signal DMX pour connecter la prise « out » RJ45 de la première unité à la prise « in » de la deuxième unité. Répétez l'opération pour connecter la seconde, la troisième et la quatrième unité.
- 06) Alimentation électrique : connectez les cordons d'alimentation électrique aux prises de chaque appareil PowerCON True1, puis branchez leurs autres bouts aux prises secteur adéquates, en commençant par le premier appareil. N'alimentez pas le système avant de l'avoir correctement configuré et connecté.

Configuration ArtNet de plusieurs Infinity



Schéma 7

Remarque : reliez tous les câbles avant de connecter à l'alimentation électrique

Connexion à un réseau

Réglages ArtNet

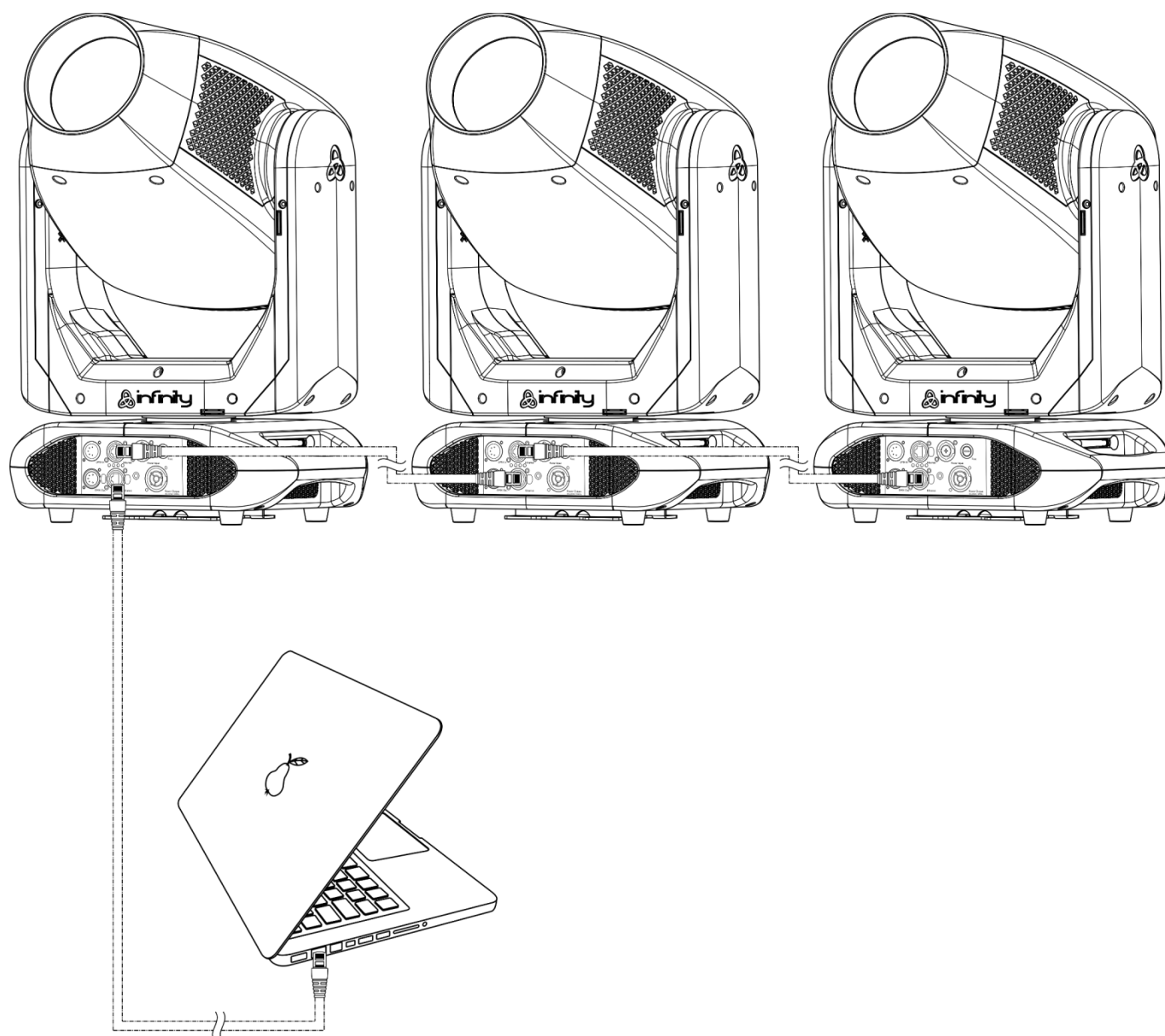
- 01) Installez un logiciel basé sur ArtNet sur votre PC (Windows ou Mac) et utilisez un contrôleur d'éclairage qui prenne en charge ArtNet.
- 02) Connectez la source d'alimentation à l'Infinity.
- 03) Branchez le connecteur Ethernet de l'appareil au connecteur Ethernet de votre logiciel / contrôleur d'éclairage, à l'aide d'un câble CAT-5 / CAT-6.
- 04) Réglez l'adresse IP de votre logiciel / contrôleur d'éclairage sur **2.x.x.x.** ou **10.x.x.x.** selon les paramètres ArtNet.
- 05) Réglez le masque de sous-réseau sur **255.0.0.0.** sur l'Infinity et votre logiciel / contrôleur d'éclairage. Assurez-vous que tous les appareils sur le réseau ont une **adresse IP unique.**
- 06) Si vous souhaitez connecter plus d'appareils, veuillez suivre l'exemple ci-dessous.

Exemple :

- 01) Assurez-vous que chaque Infinity connectée dispose d'une **adresse IP unique.**
- 02) Assurez-vous que le masque de sous-réseau est réglé sur **255.0.0.0.** sur chaque appareil.
- 03) Réglez l'univers de la première Infinity sur **1.**
- 04) Réglez la première adresse DMX de l'Infinity sur **001.**
- 05) Veuillez noter que vous ne pouvez connecter que 13 appareils (13 x 37 canaux = 481 canaux nécessaires). En raison de la limite de 512 canaux, vous ne pouvez pas connecter un 14^{ème} appareil sur la même ligne de données, car cela limiterait les fonctionnalités du 14^{ème} appareil.
- 06) Afin de résoudre ce problème, réglez l'univers de la 14^{ème} S401 sur **2** et son adresse DMX sur **001.**
- 07) Lorsque vous connectez plusieurs appareils, vous pouvez répéter les étapes 5 à 6 jusqu'à 255 fois, en insérant à chaque fois des numéros d'univers croissants (il existe 255 univers disponibles).
- 08) Mappez tous les appareils à l'aide de votre logiciel (par exemple 50224 -Arkaos Media Master Express), en utilisant les réglages décrits plus haut.
- 09) Les Infinity S401 sont maintenant prêtes à être utilisées.
- 10) Lorsque vous créez de grandes configurations, il est recommandé d'utiliser un commutateur à haute vitesse pour distribuer le signal de données ArtNet.

Comment fabriquer un câble de transmission des données

Un câble ETHERNET standard peut être utilisé pour remplacer un câble de données chargé de transmettre les informations à la S401 Spot.

Veillez suivre les instructions ci-dessous pour fabriquer un câble NET de qualité supérieure.

Prenez un câble NET standard (CAT 5 / 5E/6) et branchez-le sur un connecteur RJ45 identique à celui de la photo ci-dessous (schéma 8). La couleur des fils devrait correspondre au schéma suivant :



Schéma 8

Logiciel de contrôle

Connectez tous les appareils et lancez votre logiciel.

[50224](#)

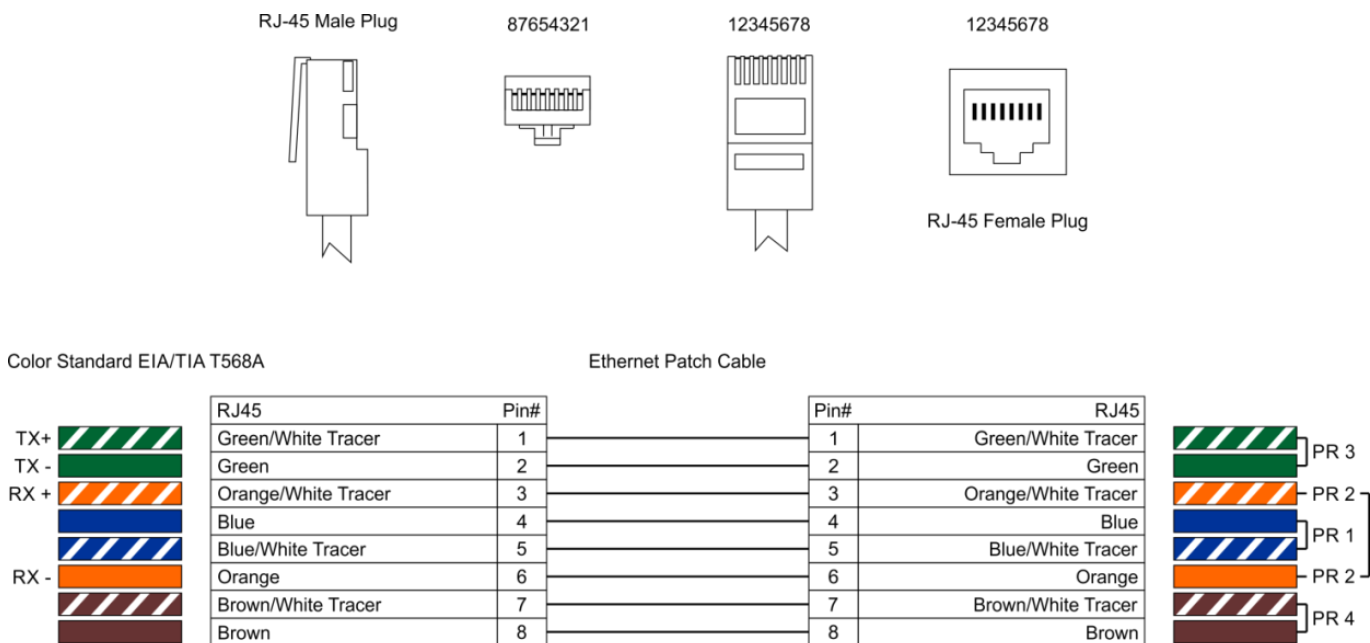
Arkaos Media Master Express

La dernière version de ce logiciel de média serveur à succès

[502267](#)

Arkaos Media Master Pro 4.0 : logiciel vidéo DMX PRO pour concepteurs d'éclairage.

Câblage de l'appareil

Vous allez avoir besoin d'une ligne de données sérielle pour générer des shows lumineux, que ce soit pour contrôler un ou plusieurs appareils par le biais d'une console DMX-512 ou pour synchroniser des shows basés sur au moins deux appareils configurés préalablement en mode maître / esclave. Le nombre combiné de canaux requis par tous les appareils sur une ligne de données sérielle détermine le nombre d'appareils que cette ligne peut prendre en charge.

Important : Les appareils reliés à une ligne de données sérielle doivent être installés en série sur une seule ligne. Pour se conformer à la norme EIA-485, il est important de ne pas connecter plus de 30 appareils à une seule ligne de données sérielle. Le fait de connecter plus de 30 appareils sans recourir à un répartiteur opto-isolé DMX pourrait en effet détériorer le signal DMX numérique.



Distance maximum de ligne DMX recommandée : 100 mètres.

Nombre maximum recommandé d'appareils sur une ligne DMX : 30.

Nombre maximum d'appareils recommandé sur un câble d'alimentation en 110 V : 1.

Nombre maximum d'appareils recommandé sur un câble d'alimentation en 240V : 2.

Câblage des données

Pour relier des appareils entre eux, vous devez utiliser des câbles de données. Vous pouvez soit acheter des câbles DMX DAP Audio certifiés directement auprès d'un revendeur / distributeur, soit en fabriquer vous-même. Si vous choisissez cette solution, veuillez utiliser des câbles de données pouvant gérer un signal de haute qualité et étant peu sensibles aux interférences électromagnétiques.

Câbles de données DMX DAP Audio

- Câble de microphone basique DAP Audio multi emploi. XLR / M 3 broches > XLR / F 3 broches. **Code commande** L01150 (1,5 m), FL013 (3 m), FL016 (6 m), FL0110 (10 m), FL0115 (15 m), FL0120 (20 m).
- Câble de données de type X DAP Audio XLR / M 3 broches > XLR / F 3 broches. **Code commande** FLX0175 (0,75 m), FLX01150 (1,5 m), FLX013 (3 m), FLX016 (6 m), FLX0110 (10 m).
- Câble DAP Audio, idéal pour les utilisateurs exigeants, bénéficiant d'une qualité audio exceptionnelle et de connecteurs fabriqués par Neutrik. **Code commande** FL71150 (1,5 m), FL713 (3 m), FL716 (6 m), FL7110 (10 m).
- Câble DAP Audio, idéal pour les utilisateurs exigeants, bénéficiant d'une qualité audio exceptionnelle et de connecteurs fabriqués par Neutrik®. **Code commande** FL7275 (0,75 m), FL72150 (1,5 m), FL723 (3 m), FL726 (6 m), FL7210 (10 m).
- Câble 110 ohms DAP Audio avec transmission des signaux numériques. **Code commande** FL0975 (0,75 m), FL09150 (1,5 m), FL093 (3 m), FL096 (6 m), FL0910 (10 m), FL0915 (15 m), FL0920 (20 m).
- Câble de données DAP Audio DMX / AES-EBU, XLR / M 5 broches > XLR / F 5 broches. **Code commande** FL08150 (1,5 m), FL083 (3 m), FL086 (6 m), FL0810 (10 m), FL0820 (20 m).
- Adaptateur DMX DAP Audio : 5 broches / 3 broches **Code commande** FLA29.
- Adaptateur DMX DAP Audio : 3 broches / 5 broches **Code commande** FLA30.
- Câble DAP Audio DMX Terminator à 3 broches. **Code commande** FLA42.
- Câble DAP Audio DMX Terminator à 5 broches. **Code commande** FLA43.

Câbles d'interface PC DAP Audio

- Câble CAT-5 7,6 mm, PVC bleu mat. **Code commande** FL55150 (1,5 m), FL553 (3 m), FL556 (6 m), FL5510 (10 m), FL5515 (15 m), FL5520 (20 m).
- Câble CAT-6 (recommandé pour un meilleur transfert de données). **Code commande** FL563 (3 m), FL566 (6 m), FL5610 (10 m), FL5615 (15 m), FL5640 (40 m).

Panneau de contrôle

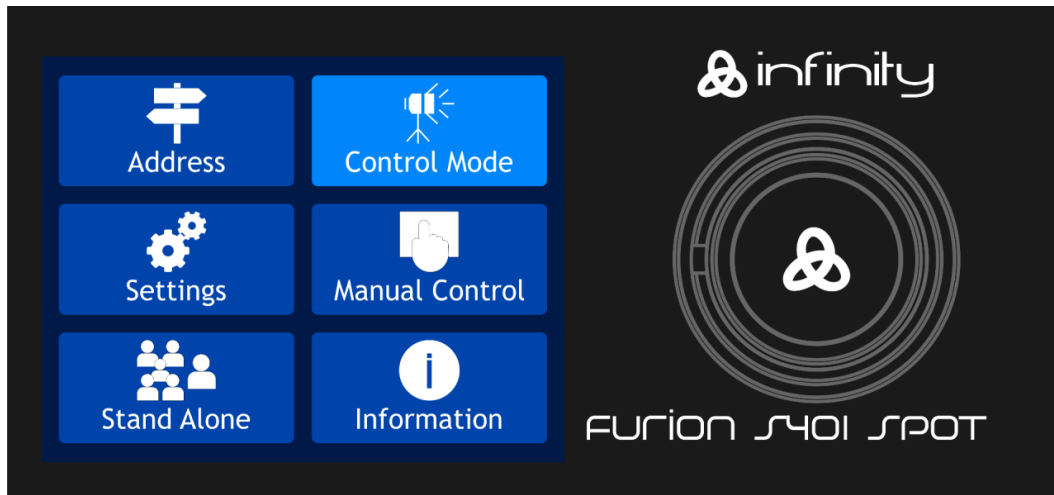

Touchez l'écran et / ou tournez la molette de contrôle pour naviguer dans les options du menu.

Schéma 9

Mode de contrôle

Les appareils sont reliés individuellement sur un câble de transmission de données et connectés à la console de contrôle

Les appareils répondent au signal DMX de la console de contrôle. (Si vous avez sélectionné et sauvegardé une adresse DMX, la console de contrôle l'affiche automatiquement lors de l'utilisation suivante).

Adressage DMX

Le panneau de contrôle situé sur la face avant de la base vous permet d'assigner l'adresse DMX à l'appareil. Il s'agit du premier canal à partir duquel l'Infinity répondra à la console de contrôle.

Si vous utilisez la console de contrôle, retenez que l'appareil est doté de **37** canaux.

Si vous utilisez plusieurs Infinity, assurez-vous de définir correctement l'adressage DMX.

Ainsi, l'adresse DMX de la première Infinity devrait être **1 (001)** ; celle de la seconde Infinity devrait être **1 + +37 = 38 (038)** ; celle de la troisième Infinity devrait être **38 + +37 = 75 (075)**, etc.

Assurez-vous qu'il n'y a pas de superposition entre les canaux pour pouvoir contrôler chaque unité correctement.

Si au moins deux Infinity partagent une même adresse, elles fonctionnent de la même manière.

Contrôle :

Après avoir défini les adresses de toutes les Infinity, vous pouvez commencer à les faire fonctionner par le biais de vos consoles d'éclairage.

Remarque : une fois allumée, l'Infinity détecte automatiquement si des données DMX 512 sont reçues ou non. Si aucune donnée n'est reçue au niveau de la prise DMX, la « **LED** » située sur le panneau de contrôle ne clignotera pas.

Le problème peut être lié au fait que :

- Le câble XLR venant de la console de contrôle n'est pas connecté à l'entrée de l'Infinity.
- La console de contrôle n'est pas branchée ou est défectueuse, le câble ou la console est défectueux ou les fils de signaux sont permutés dans la prise entrante.

Remarque : il est nécessaire d'insérer un bouchon de terminaison XLR (120 ohms) dans le dernier appareil afin d'assurer une transmission correcte sur la ligne DMX.



L'écran s'éteint au bout de 35 secondes



Si vous ne touchez ni la molette de contrôle, ni l'écran pendant 35 secondes, l'affichage s'éteint.

Pour le rallumer, appuyez sur la molette de contrôle ou touchez l'écran, comme cela est décrit plus haut.

Une fois que vous avez appuyé sur la molette de contrôle ou touché l'écran, l'affichage se rallume.

Vue d'ensemble

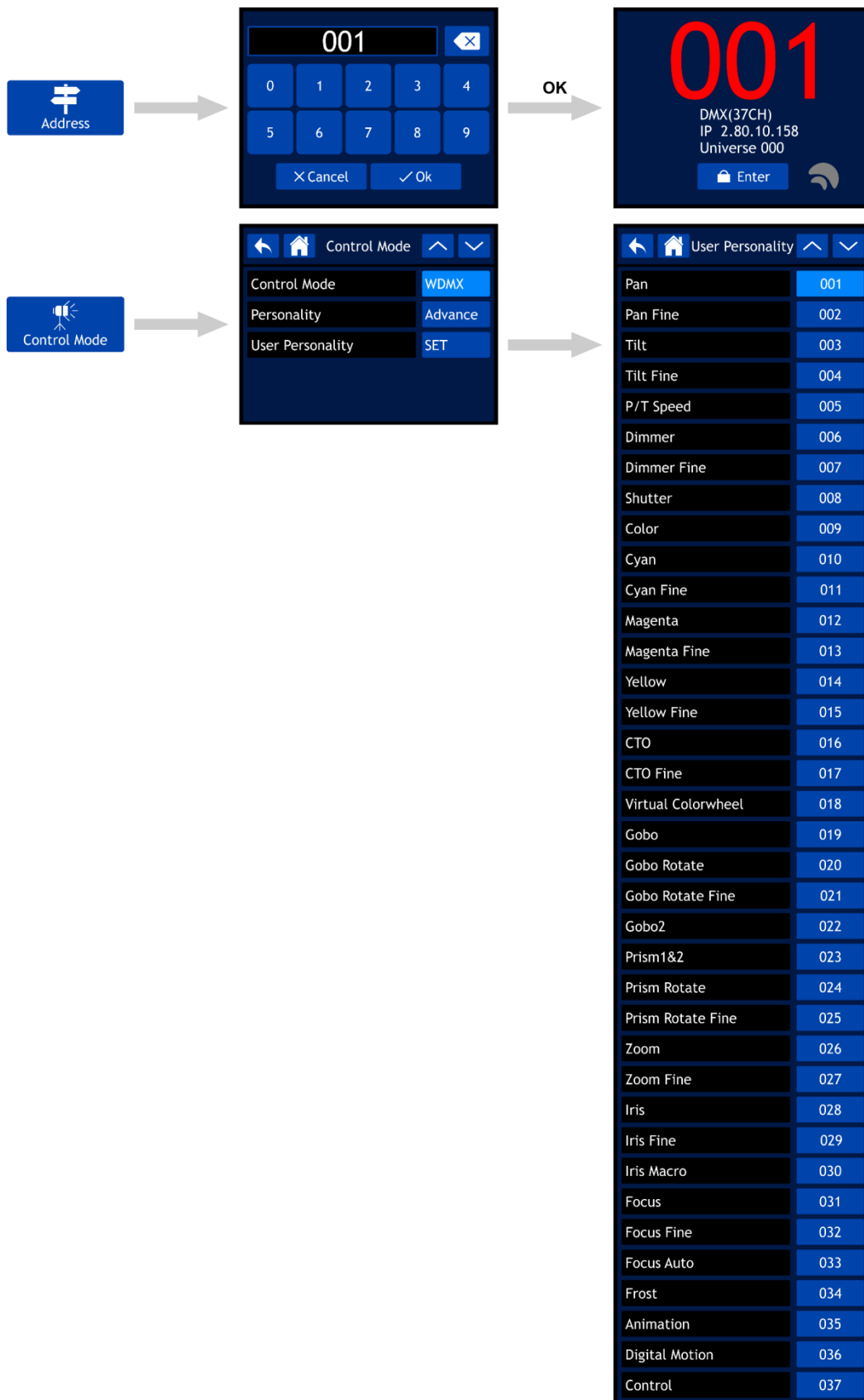

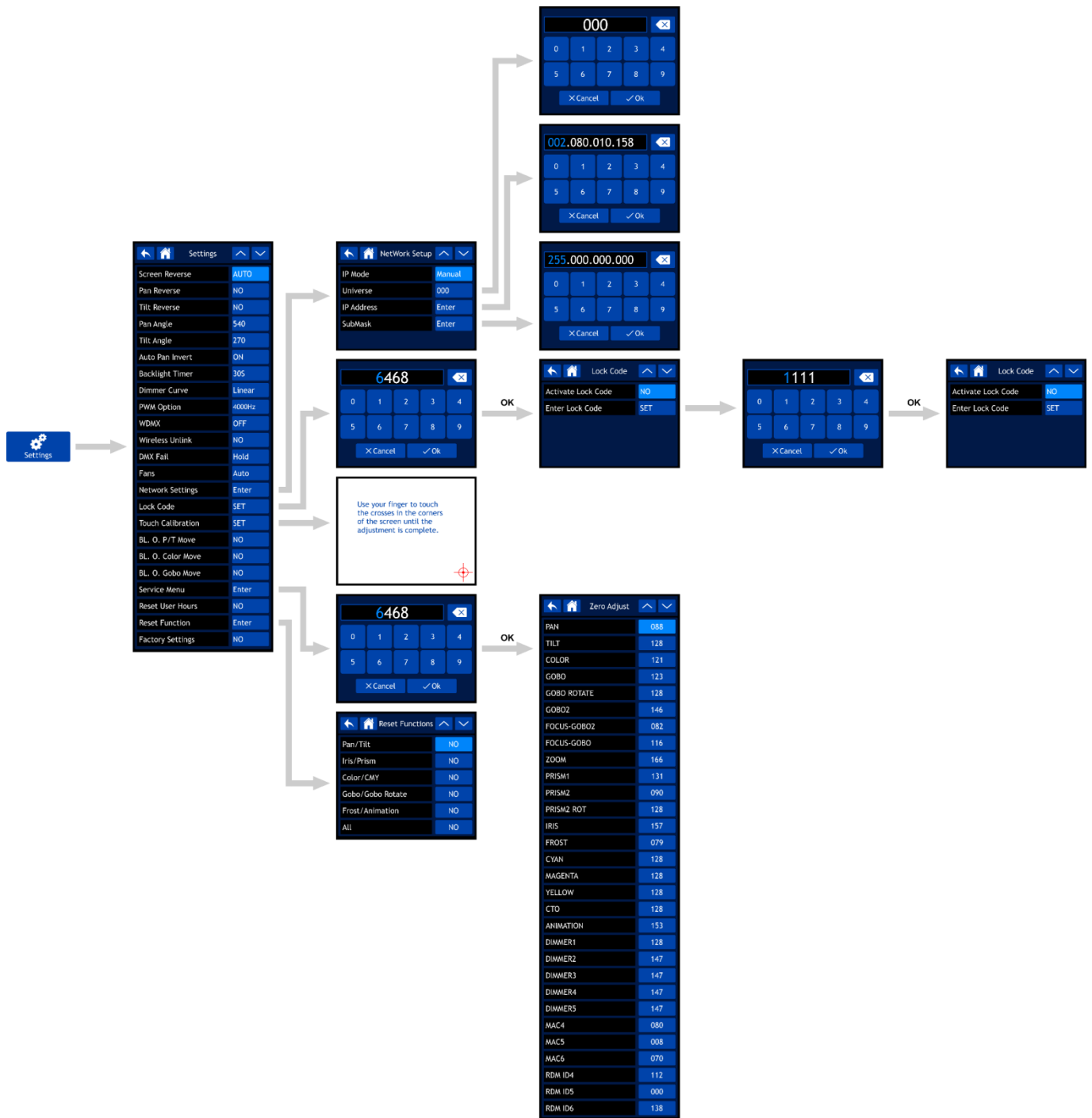

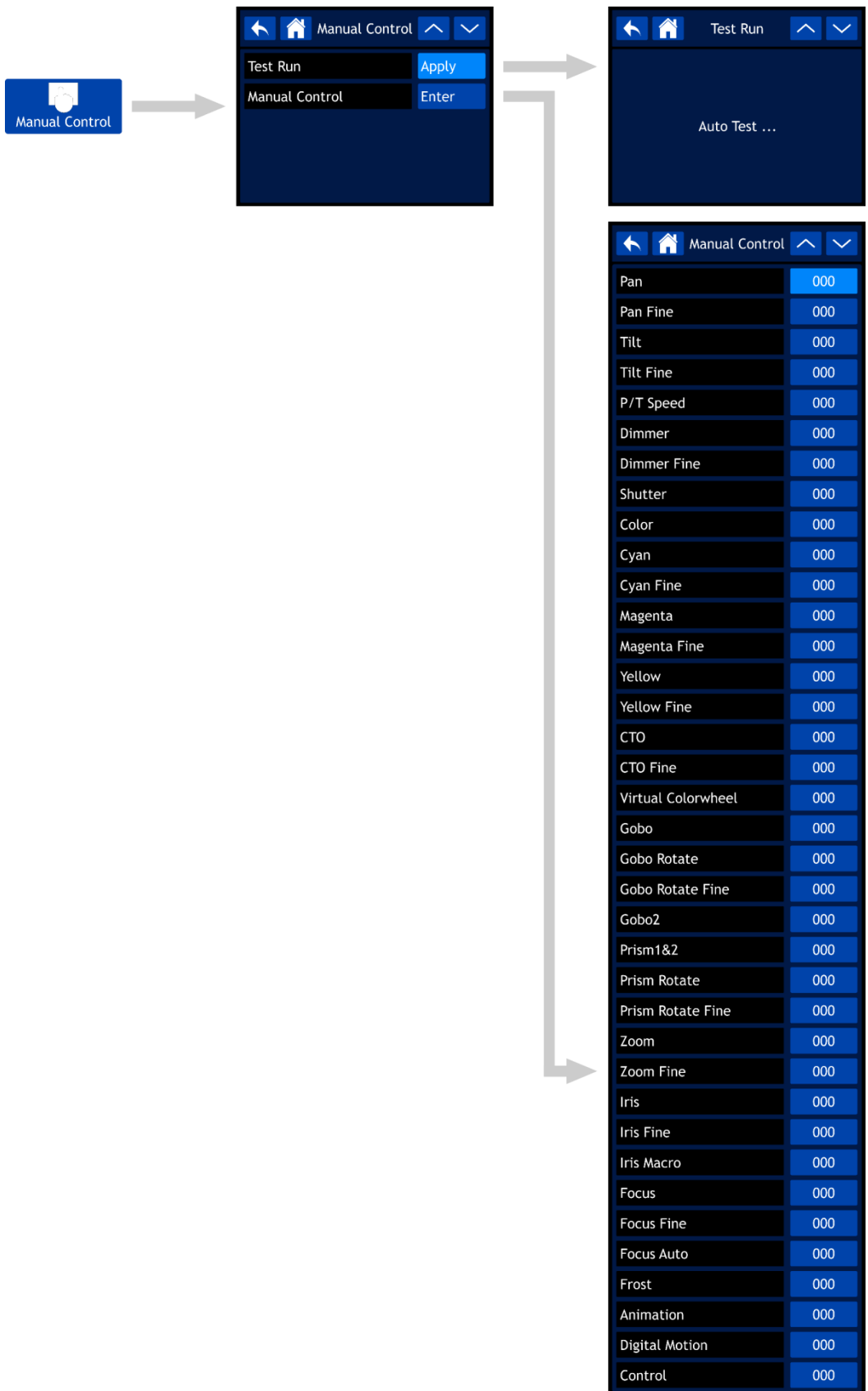

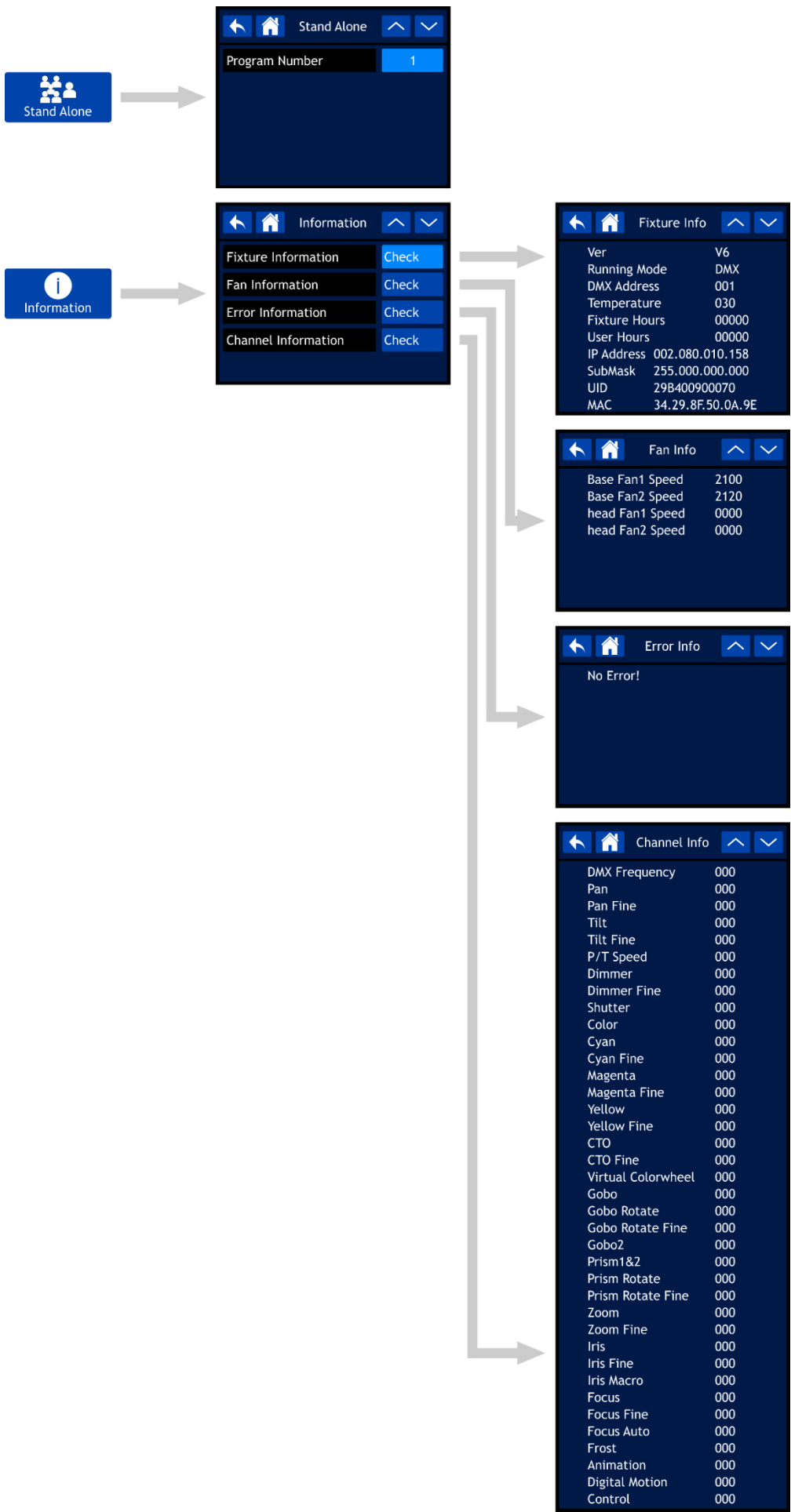

Démarrage

L'écran est tactile, ce qui signifie que vous pouvez y accéder de deux manières :

- En faisant tourner (pour sélectionner / régler les valeurs) et en appuyant sur la molette de contrôle (pour confirmer).
- En touchant les options directement à l'écran.





Veillez noter que certaines options ne seront accessibles QUE si vous faites tourner / appuyez sur la molette de contrôle et que l'écran tactile ne fonctionnera pas.

01) Dès que vous allumez l'appareil, l'écran de démarrage s'affiche :



02) Vous pouvez désormais voir l'adresse DMX, le protocole de contrôle sélectionné et le mode de canal en cours d'utilisation.

03) Si le W-DMX est activé, le symbole W-DMX  apparaît à l'écran.

- Si l'Infinity n'est pas assignée à un émetteur, le symbole  devient gris.
- Si l'Infinity est assignée à un émetteur mais qu'aucun signal DMX n'est présent, le symbole  se met à clignoter lentement.
- Si l'Infinity est assignée à un émetteur et qu'un signal DMX est présent, le symbole  devient vert.
- Si l'Infinity et l'émetteur sont en cours de connexion ou si leur connexion a été perdue, le symbole  se met à clignoter rapidement.

Verrouillage de sécurité (« Safety Lock »)

01) Sélectionnez ENTER sur l'écran pour accéder au menu principal.

02) Si le verrouillage de sécurité est activé (voir page 30 pour en savoir plus), vous devez saisir le code de sécurité à 4 chiffres. **Si le verrouillage de sécurité n'est pas activé, ne tenez pas compte des étapes 2 - 4 et passez directement à l'étape 5.**

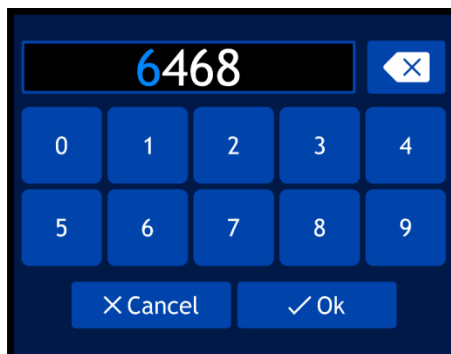

03) Le code maître universel est : **6468**. Entrez ce code en utilisant l'écran tactile ou en faisant tourner et en appuyant sur la molette de contrôle. Vous pouvez aussi configurer votre propre code de sécurité (voir la page 30 pour en savoir plus). Confirmez le code en sélectionnant OK.

04) Si vous souhaitez activer à nouveau le code de verrouillage, appuyez et maintenez enfoncée la molette de contrôle pendant 3 secondes.











05) L'écran affiche alors le menu principal. Veuillez consulter la page suivante.

Pas de démarrage de réinitialisation

Il n'est pas nécessaire d'allumer l'Infinity pour procéder à ses réglages. Il est en effet possible d'activer seulement l'écran. Vous avez deux moyens pour cela :

- En appuyant et en maintenant enfoncée la molette de contrôle pendant 3 secondes. L'Infinity restera éteinte et l'écran s'allumera.
- À la mise sous tension, appuyez et maintenez enfoncée la molette de contrôle tout en appuyant sur la source d'alimentation. L'Infinity s'allumera sans faire de réinitialisation et l'écran s'activera, qu'il soit alimenté ou non.

Options du menu principal

 Address	Adressage DMX
 Control Mode	Mode de contrôle
 Settings	Menu des réglages
 Manual Control	Contrôle manuel
 Stand Alone	Autonome
 Information	Informations
 Retour en arrière d'une étape	 Haut
 Accueil	 Bas

1. Adressage DMX

Ce menu vous permet de définir l'adressage DMX.

01) Dans le menu principal, sélectionnez  puis entrez dans le menu. L'écran affiche :



02) Tournez la molette de contrôle ou saisissez l'adresse DMX souhaitée. La plage de réglages est comprise entre 001 et 512.

03) Une fois l'adresse DMX définie, sélectionnez OK pour sauvegarder les paramètres.

2. Mode de contrôle

Ce menu vous permet de régler le mode de fonctionnement et la personnalité DMX choisie.



01) Dans le menu principal, sélectionnez  puis entrez dans le menu. L'écran affiche :

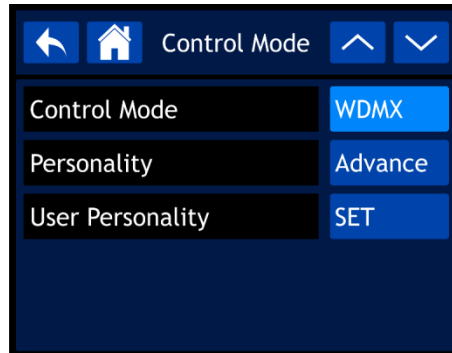

02) Sélectionnez le mode requis :

- Mode de contrôle : DMX, WDMX, ArtNet, sACN
- Personnalité : BASIC (mode basique, 26 canaux), ADVANCE (mode avancé, 37 canaux), USER (mode utilisateur, jusqu'à 37 canaux)
- USER PERSONALITY : personnalisez votre Infinity en changeant l'ordre des 37 canaux DMX et / ou en désactivant certains d'entre eux. Voir plus bas pour en savoir plus.

2.1. User Personality

01) Si vous sélectionnez USER PERSONALITY, l'écran affiche :

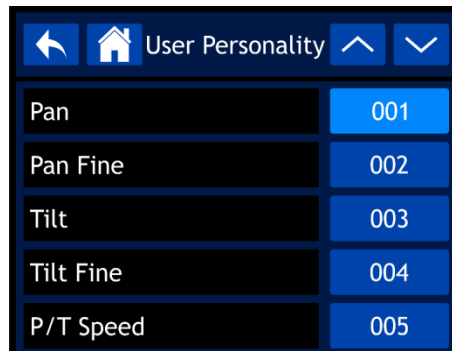

- 02) Utilisez la molette de contrôle ou les boutons UP / DOWN pour naviguer dans les 37 fonctions. Celles-ci correspondent aux fonctions décrites dans la section concernant les 37 canaux DMX. Veuillez consulter la page 42 pour en savoir plus.
- 03) Appuyez sur la molette de contrôle pour confirmer votre choix.
- 04) Faites tourner la molette de contrôle afin d'assigner un canal DMX à cette fonction. La plage de réglages est comprise entre 001-037 et NO (la fonction sera alors ignorée).
- 05) Appuyez sur la molette de contrôle pour confirmer votre choix.

3. Menu des réglages

Ce menu vous permet de configurer le mode choisi.



01) Dans le menu principal, sélectionnez  puis entrez dans le menu. L'écran affiche :

Settings	
Screen Reverse	AUTO
Pan Reverse	NO
Tilt Reverse	NO
Pan Angle	540
Tilt Angle	270
Auto Pan Invert	ON
Backlight Timer	30S
Dimmer Curve	Linear
PWM Option	4000Hz
WDMX	OFF
Wireless Unlink	NO
DMX Fail	Hold
Fans	Auto
Network Settings	Enter
Lock Code	SET
Touch Calibration	SET
BL. O. P/T Move	NO
BL. O. Color Move	NO
BL. O. Gobo Move	NO
Service Menu	Enter
Reset User Hours	NO
Reset Function	Enter
Factory Settings	NO

- 02) Utilisez la molette de contrôle ou appuyez sur les boutons UP / DOWN pour naviguer dans les 23 sous-menus.
- 03) Appuyez sur la molette de contrôle pour confirmer votre choix.
- 04) Tournez la molette de contrôle pour ajuster les valeurs.
- 05) Appuyez sur celle-ci pour enregistrer vos réglages.

06) Les sous-menus disponibles sont :

- « SCREEN REVERSE » (écran inversé) permet d'inverser l'écran en fonction de la position de l'Infinity (AUTO / YES / NO).
- « PAN REVERSE » (inversion de l'orientation) : NO / YES
- « TILT REVERSE » (inversion de l'inclinaison) : NO / YES
- « PAN ANGLE » (angle d'orientation) : 540° / 360° / 180°
- « TILT ANGLE » (angle d'inclinaison) : 270° / 180° / 90°
- « AUTO PAN INVERT » (inversion automatique de l'orientation) : permet d'inverser l'orientation en fonction de la position de l'Infinity (AUTO / NO).
- « BACKLIGHT TIME » (durée du rétroéclairage) : permet de définir la durée nécessaire pour que l'écran s'éteigne (5 min. / 1 min. / 30 sec. / ON)
- « DIMMER CURVE » (courbe d'atténuation) : linéaire / courbe S / carrée inversée / carrée

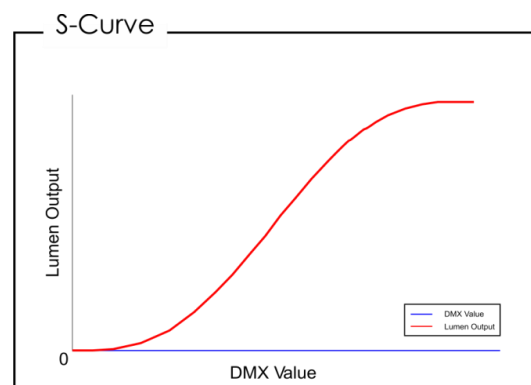
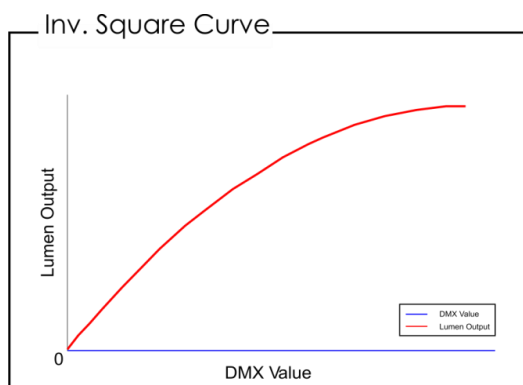
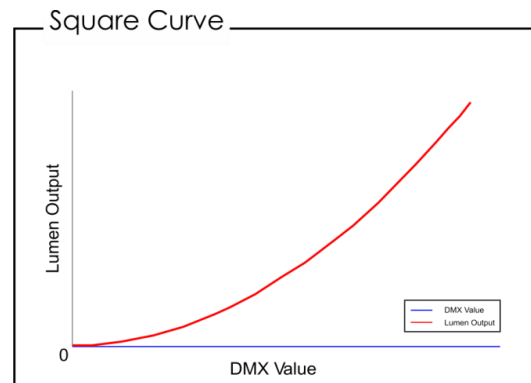
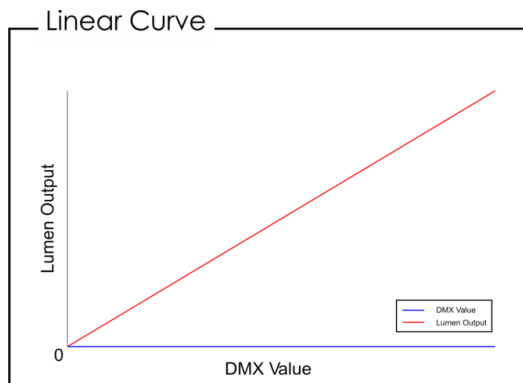

- « PWM OPTION » (option de la fréquence du taux de rafraîchissement) : 600 Hz / 1 200 Hz / 2 000 Hz, 4 000 Hz / 6 000 Hz, 15 000 Hz
- WDMX : permet d'activer / désactiver le mode DMX sans fil (ON / OFF).
- « WIRELESS UNLINK » (suppression de liaison sans fil) : permet de clore la connexion entre l'Infinity et l'émetteur (YES / NO).
- « DMX FAIL » (dysfonctionnement DMX) : permet de régler le comportement de l'Infinity en cas de dysfonctionnement DMX. 2 options sont disponibles : OFF (extinction de la sortie) et HOLD (dans ce cas, l'Infinity utilise le dernier signal DMX fonctionnant correctement pour que les performances ne soient pas interrompues).
- « FANS » (ventilateurs) : permet de choisir le mode de ventilation permettant de faire des économies d'énergie (« AUTO » - automatique / « SILENT » - silencieux / « FULL » - pleine puissance).
- « BL. O. P/T MOVE » : permet d'éteindre la sortie quand l'orientation / l'inclinaison est activée (YES / NO).
- « BL. O. COLOR MOVE » : permet d'éteindre la sortie pendant le mouvement de la roue colorée (YES / NO).
- « BL. O. GOBO MOVE » : permet d'éteindre la sortie pendant le mouvement de la roue de gobo (YES / NO).
- « RESET USER HOURS » : permet de réinitialiser le compteur du fonctionnement total (YES / NO).
- « FACTORY SETTINGS » (paramètres d'usine) : permet de restaurer les paramètres d'usine par défaut (YES / NO).

- 07) 5 sous-menus permettent en outre d'accéder à des réglages plus précis que ceux détaillés plus haut :
- « NETWORK SETTINGS » (réglages réseau)
 - « LOCK CODE » (verrouillage du code)
 - « TOUCH CALIBRATION » (étalonnage de l'écran tactile)
 - « SERVICE MENU » (menu service)
 - « RESET FUNCTION » (fonction de réinitialisation)

3.1. Réglages réseau

Ce menu vous permet de définir les réglages réseau.

01) Si vous sélectionnez NETWORK SETTINGS, l'écran affiche :

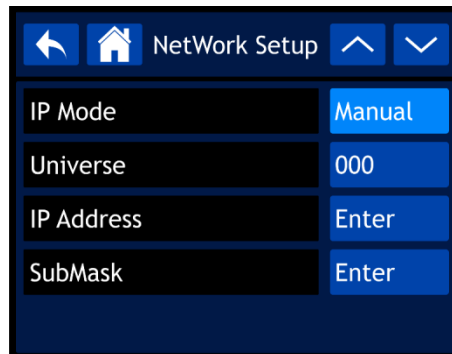

- 02) Utilisez la molette de contrôle ou les boutons UP / DOWN pour naviguer dans les 4 sous-menus.
 03) Une fois le sous-menu choisi, appuyez sur la molette de contrôle pour confirmer votre choix.
 04) Tournez la molette de contrôle pour ajuster les valeurs.
 05) Appuyez sur celle-ci pour enregistrer vos réglages.
 06) Les sous-menus disponibles sont :
- « IP MODE » (mode IP) : « MANUAL / DHCP » (manuel / DHCP).
 - « UNIVERSE » (univers) : permet de régler l'univers (000-255).
 - « IP ADDRESS » (adresse IP) : permet de régler l'adresse IP.
 - « SUBMASK » (sous-réseau) : permet de régler le sous-réseau.
- 07) Si vous avez sélectionné l'une des 3 dernières options (UNIVERSE, IP ADDRESS ou SUBMASK), l'écran affiche :

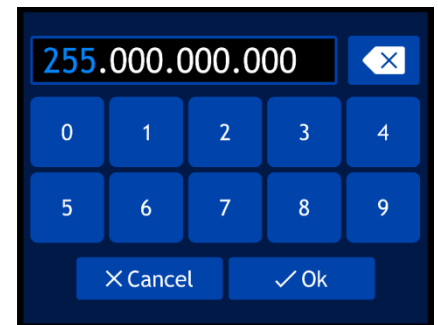
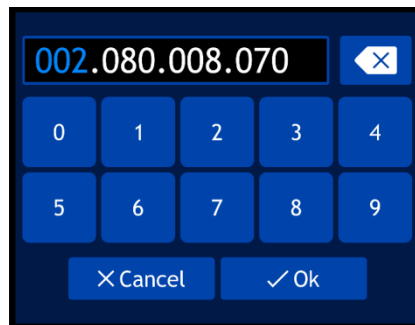

- 08) Tournez-la molette de contrôle pour sélectionner / ajuster les valeurs, puis appuyez sur celle-ci pour confirmer votre choix.
 09) Vous pouvez aussi saisir les valeurs en utilisant les boutons de l'écran.
 10) Sélectionnez OK pour enregistrer vos réglages.

3.2. Code de verrouillage

Ce menu vous permet de définir le code de sécurité.

01) Si vous sélectionnez LOCK CODE, l'écran affiche :

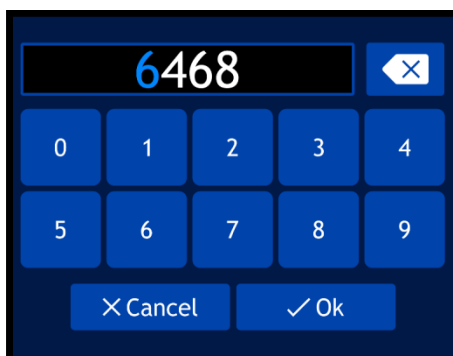

02) Faites tourner et appuyez sur la molette de contrôle pour insérer le **code maître : 6468**.

03) Vous pouvez aussi saisir les valeurs en utilisant les boutons de l'écran.

04) Sélectionnez OK pour confirmer. L'écran affiche :

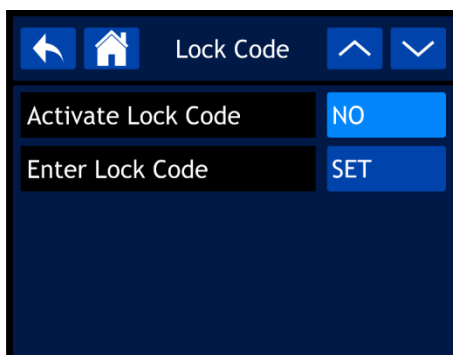

05) Utilisez la molette de contrôle ou les boutons UP / DOWN pour naviguer dans les 2 sous-menus.

06) Une fois le sous-menu choisi, appuyez sur la molette de contrôle pour confirmer votre choix.

07) Tournez la molette de contrôle pour ajuster les valeurs.

08) Appuyez sur celle-ci pour enregistrer vos réglages.

09) Les sous-menus disponibles sont :

- « ACTIVATE LOCK CODE » (activation du code de verrouillage) : YES / NO
- « ENTER LOCK CODE » (saisie du code de verrouillage)

10) Si vous sélectionnez ENTER LOCK CODE, l'écran affiche :



11) Faites tourner et appuyez sur la molette de contrôle pour insérer votre code personnel :

12) Vous pouvez aussi saisir les valeurs en utilisant les boutons de l'écran.

13) Sélectionnez OK pour confirmer. Vous pouvez désormais utiliser votre code personnel pour déverrouiller l'écran,

14) Si vous l'oubliez, vous pouvez encore insérer le **code maître 6468**, qui écrasera alors votre propre code.

3.3. Étalonnage de l'écran tactile

Ce menu vous permet d'étalonner l'écran tactile.

01) Si vous sélectionnez TOUCH CALIBRATION, l'écran affiche :

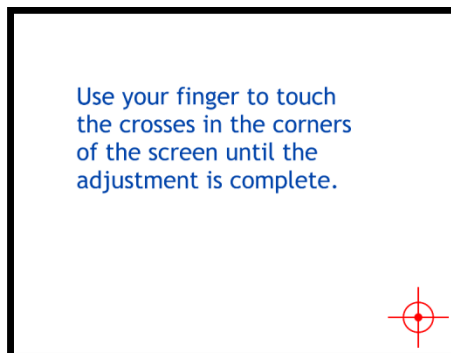

02) Suivez les instructions apparaissant à l'écran jusqu'à la fin du processus d'étalonnage.

3.4. Menu service

Ce menu vous permet d'affiner plusieurs fonctions en lien avec les disparités et imperfections en fonction de vos propres préférences.

01) Si vous sélectionnez SERVICE MENU, l'écran affiche :

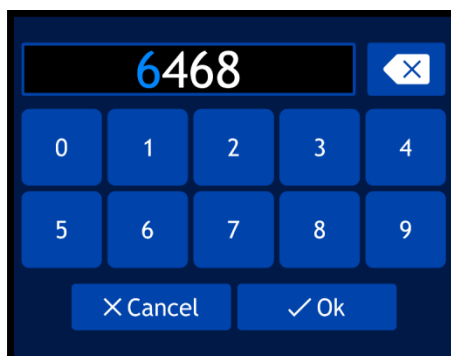

02) Faites tourner et appuyez sur la molette de contrôle pour insérer le **code maître : 6468**.

03) Vous pouvez aussi saisir les valeurs en utilisant les boutons de l'écran.

04) Sélectionnez OK pour confirmer. L'écran affiche :

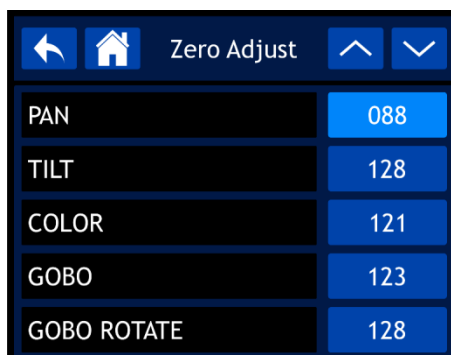

05) Utilisez la molette de contrôle ou les boutons UP / DOWN pour naviguer dans les 30 fonctions.

06) Une fois la fonction choisie, appuyez sur la molette de contrôle pour confirmer votre choix.

07) Tournez la molette de contrôle pour ajuster les valeurs.

08) Appuyez sur celle-ci pour enregistrer vos réglages.

09) Les fonctions disponibles sont :

- « PAN » (orientation)
- « TILT » (inclinaison)
- « COLOR » (couleur)
- GOBO
- « GOBO ROTATE » (rotation du gobo)

- « GOBO2 » (gobo 2)
- « FOCUS-GOBO2 » (mise au point du gobo 2)
- « FOCUS-GOBO » (mise au point du gobo)
- ZOOM
- « PRISM1 » (prisme 1)
- « PRISM2 » (mise au point du prisme 2)
- « PRISM2 ROT » (rotation du prisme 2)
- IRIS
- « FROST » (effet givre)
- CYAN
- MAGENTA
- YELLOW
- CTO
- ANIMATION
- « DIMMER1 » (variateur d'intensité 1)
- « DIMMER2 » (variateur d'intensité 2)
- « DIMMER3 » (variateur d'intensité 3)
- « DIMMER4 » (variateur d'intensité 4)
- « DIMMER5 » (variateur d'intensité 5)
- MAC4
- MAC5
- MAC6
- RDM ID4
- RDM ID5
- RDM ID6

3.5. Fonction de réinitialisation

Ce menu vous permet de réinitialiser les réglages de l'appareil.

01) Si vous sélectionnez RESET FUNCTION, l'écran affiche :



02) Utilisez la molette de contrôle ou les boutons UP / DOWN pour naviguer dans les 6 fonctions.

- « PAN / TILT » (orientation / inclinaison) : réinitialisation de l'orientation / inclinaison
- « IRIS / PRISM » (iris / prisme) : réinitialisation du prisme
- « COLOR / CMY (couleur / CMY) » : réinitialisation de la roue colorée
- « GOBO / GOBO ROTATE » (gobo / rotation du gobo) : réinitialisation de la roue de gobo
- « FROST / ANIMATION » (effet givre / animations) : réinitialisation de la roue d'animations / effet givre
- « ALL » (tous) : réinitialisation de tous les réglages

03) Une fois la fonction choisie, appuyez sur la molette de contrôle pour confirmer votre choix.

04) Tournez la molette de contrôle pour sélectionner YES ou NO.

05) Appuyez sur la molette de contrôle pour confirmer votre choix.

06) Si vous avez choisi YES, la fonction en question sera réinitialisée.

4. Contrôle manuel

Avec ce menu, vous pouvez définir le mode manuel.



01) Dans le menu principal, sélectionnez **Manual Control** puis entrez dans le menu. L'écran affiche :

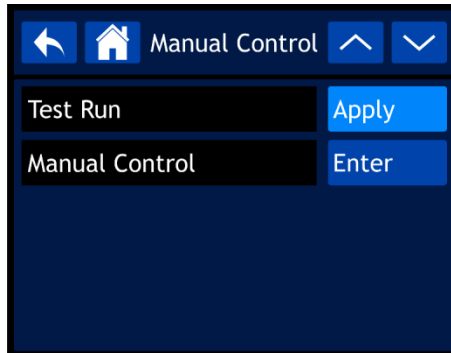

02) Utilisez la molette de contrôle ou les boutons UP / DOWN pour naviguer dans les 2 sous-menus.

03) Une fois le sous-menu choisi, appuyez sur la molette de contrôle pour confirmer votre choix.

04) Tournez la molette de contrôle pour ajuster les valeurs.

05) Appuyez sur celle-ci pour enregistrer vos réglages.

06) Les sous-menus disponibles sont :

- « TEST RUN » (test de fonctionnement)
- « MANUAL CONTROL » (contrôle manuel)

07) Si vous sélectionnez TEST RUN, l'écran affiche :

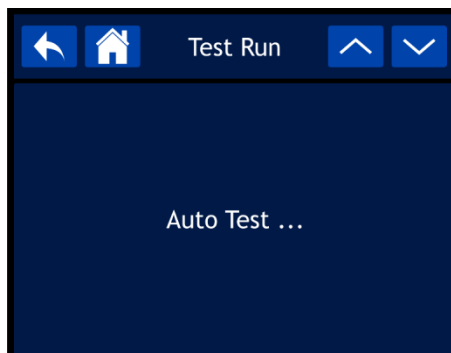

08) L'appareil commence alors à tester ses fonctions.

09) Si vous sélectionnez MANUAL CONTROL, l'écran affiche :



10) Utilisez la molette de contrôle ou les boutons UP / DOWN pour naviguer dans les 37 fonctions. Celles-ci correspondent aux fonctions décrites dans la section concernant les 37 canaux DMX. Veuillez consulter la page 42 pour en savoir plus.

11) Une fois la fonction choisie, appuyez sur la molette de contrôle pour confirmer votre choix.

12) Tournez la molette de contrôle pour ajuster les valeurs. La plage de réglages est comprise entre 000 et 255.

13) Appuyez sur celle-ci pour enregistrer vos réglages.

5. Autonome

Ce menu vous permet de définir les programmes intégrés.



01) Dans le menu principal, sélectionnez  puis entrez dans le menu. L'écran affiche :

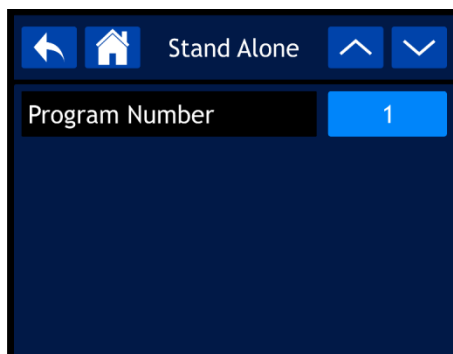

02) Appuyez sur la molette de contrôle pour choisir l'un des 9 programmes intégrés.

03) Appuyez sur la molette de contrôle pour confirmer votre choix. L'appareil lance alors le programme sélectionné.

6. Informations

Ce menu vous permet de visualiser les paramètres de l'appareil.



01) Dans le menu principal, sélectionnez  puis entrez dans le menu. L'écran affiche :

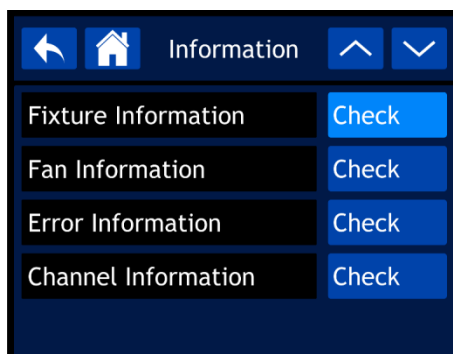

02) Utilisez la molette de contrôle ou les boutons UP / DOWN pour naviguer dans les 4 sous-menus.

03) Une fois le sous-menu choisi, appuyez sur la molette de contrôle pour confirmer votre choix.

04) Les sous-menus disponibles sont :

- « FIXTURE INFORMATION » (informations liées à l'appareil)
- « FAN INFORMATION » (informations liées aux ventilateurs)
- « ERROR INFORMATION » (informations liées aux erreurs)
- « CHANNEL INFORMATION » (informations liées au canal)

6.1. Informations sur l'appareil

Ce menu vous permet de visualiser la version du logiciel actuellement installée, le mode de fonctionnement, l'adresse DMX, ainsi que d'autres paramètres très importants.

01) Si vous sélectionnez FIXTURE INFORMATION, l'écran affiche :



Fixture Info	
Ver	V6
Running Mode	DMX
DMX Address	001
Temperature	030
Fixture Hours	00000
User Hours	00000
IP Address	002.080.010.158
SubMask	255.000.000.000
UID	29B400900070
MAC	34.29.8F.50.0A.9E

02) Utilisez la molette de contrôle ou les boutons UP / DOWN pour naviguer au sein des 2 écrans et accéder ainsi à toutes les informations.

6.2. Informations sur les ventilateurs

Ce menu vous permet de visualiser l'état des ventilateurs.

01) Si vous sélectionnez FAN INFORMATION, l'écran affiche :

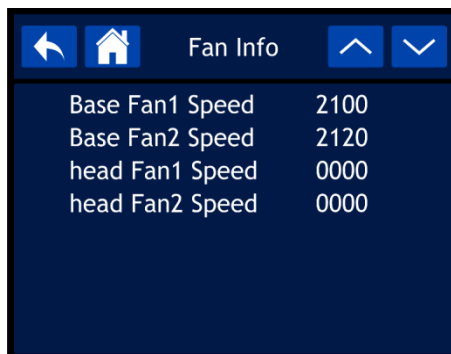

Fan Info	
Base Fan1 Speed	2100
Base Fan2 Speed	2120
head Fan1 Speed	0000
head Fan2 Speed	0000

6.3. Informations liées aux erreurs

Ce menu vous permet d'être informé des erreurs en cours.

01) Si vous sélectionnez ERROR INFORMATION, l'écran affiche :

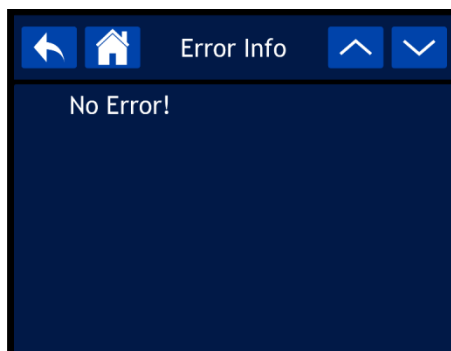

Error Info	
No Error!	

6.4. Informations sur le canal

Ce menu vous permet de visualiser toutes les informations du canal.

01) Si vous sélectionnez CHANNEL INFORMATION, l'écran affiche :

Channel Info	
DMX Frequency	000
Pan	000
Pan Fine	000
Tilt	000
Tilt Fine	000
P/T Speed	000
Dimmer	000
Dimmer Fine	000
Shutter	000
Color	000
Cyan	000
Cyan Fine	000
Magenta	000
Magenta Fine	000
Yellow	000
Yellow Fine	000
CTO	000
CTO Fine	000
Virtual Colorwheel	000
Gobo	000
Gobo Rotate	000
Gobo Rotate Fine	000
Gobo2	000
Prism1&2	000
Prism Rotate	000
Prism Rotate Fine	000
Zoom	000
Zoom Fine	000
Iris	000
Iris Fine	000
Iris Macro	000
Focus	000
Focus Fine	000
Focus Auto	000
Frost	000
Animation	000
Digital Motion	000
Control	000

02) Utilisez la molette de contrôle ou les boutons UP / DOWN pour naviguer au sein des 2 écrans et accéder ainsi à toutes les informations.

Canaux DMX

Infinity Furion S401				Firmware version V6.0			
Mode basique	Mode avancé	Fonction	DMX		Par défaut	High-light	Snap
1	1	Orientation	0 - 255	0 - 540	128		
2	2	Orientation 16 bits	0 - 255	16 bits réglables			
3	3	Inclinaison	0 - 255	0 - 270	128		
4	4	Inclinaison 16 bits	0 - 255	16 bits réglables			
	5	Vitesse de l'orientation / l'inclinaison	0 - 255	Vitesse décroissante	0		
5	6	Variateur d'intensité	0 - 255	0 - 100 %	0	255	
	7	Variateur d'intensité 16 bits	0 - 255	16 bits réglables			
6	8	Stroboscope	0 - 3 4 - 7 8 - 76 77 - 145 146 - 215 216 - 255	Fermé Ouvert Stroboscope synchronisé, vitesse croissante Stroboscope avec pulsations, vitesse croissante Stroboscope aléatoire, vitesse croissante Allumé	6	6	
7	9	Roue colorée	0 - 6 7 - 13 14 - 20 21 - 27 28 - 34 35 - 41 42 - 48 49 - 59 60 - 187 188 - 219 220 - 223 224 - 255	Ouvert Couleur 1 (Red) Couleur 2 (Light Pink) Couleur 3 (Amber) Couleur 4 (Dark lavender) Couleur 5 (Primary Green) Couleur 6 (Aquamarine) Couleur 7 (Congo Blue) Couleurs irisées Défilement négatif, vitesse décroissante Arrêt Défilement positif, vitesse croissante	0	0	Oui
8	10	Cyan	0 - 255	0 - 100 %	0	0	
	11	Cyan 16 bits	0 - 255	16 bits réglables			
9	12	Magenta	0 - 255	0 - 100 %	0	0	
	13	Magenta 16 bits	0 - 255	16 bits réglables			
10	14	Jaune	0 - 255	0 - 100 %	0	0	
	15	Jaune 16 bits	0 - 255	16 bits réglables			
11	16	CTO	0 - 255	0 - 100 %	0	0	
	17	CTO 16 bits	0 - 255	16 bits réglables			
12	18	Macro CMY	0 - 9 10 - 127 128 - 255	Pas de fonction Couleur CMY Macro CMY, vitesse décroissante	0	0	

Infinity Furion S401				Firmware version V6.0			
Mode basique	Mode avancé	Fonction	DMX		Par défaut	High light	Snap
13	19	Roue de gobo rotative	0 - 8 9 - 17 18 - 26 27 - 35 36 - 44 45 - 53 54 - 63 64 - 73 74 - 82 83 - 91 92 - 100 101 - 109 110 - 118 119 - 127 128 - 190 191 - 192 193 - 255	Ouvert Gobo 1 (Asteroids) Gobo 2 (Psycho) Gobo 3 (Brushed) Gobo 4 (Triangles) Gobo 5 (Baroque) Gobo 6 (Spiral) Gobo 6 avec secousse, vitesse croissante Gobo 5 avec secousse, vitesse croissante Gobo 4 avec secousse, vitesse croissante Gobo 3 avec secousse, vitesse croissante Gobo 2 avec secousse, vitesse croissante Gobo 1 avec secousse, vitesse croissante Ouvert Défilement positif, vitesse décroissante Arrêt Défilement négatif, vitesse croissante	0	0	Oui
14	20	Rotation du gobo	0 - 45 46 - 126 127 - 130 131 - 211 212 - 255	Indexation du gobo Rotation positive, vitesse décroissante Arrêt Rotation négative, vitesse croissante Rotation avant et arrière	128		
	21	Rotation du gobo 16 bits	0 - 255	Indexation réglable 16 bits			
15	22	Roue de gobo statique	0 - 6 7 - 13 14 - 20 21 - 27 28 - 34 35 - 41 42 - 48 49 - 63 64 - 70 71 - 77 78 - 84 85 - 91 92 - 98 99 - 105 106 - 112 113 - 127 128 - 190 191 - 192 193 - 255	Ouvert Gobo 1 (cercle) Gobo 2 (lignes radiales) Gobo 3 (Spokes) Gobo 4 (Twist) Gobo 5 (Organic) Gobo 6 (Digi Blocks) Gobo 7 (Vector) Gobo 7 avec secousse, vitesse croissante Gobo 6 avec secousse, vitesse croissante Gobo 5 avec secousse, vitesse croissante Gobo 4 avec secousse, vitesse croissante Gobo 3 avec secousse, vitesse croissante Gobo 2 avec secousse, vitesse croissante Gobo 1 avec secousse, vitesse croissante Ouvert Défilement positif, vitesse décroissante Arrêt Défilement négatif, vitesse croissante	0		Oui

Infinity Furion S401				Firmware version V6.0			
Mode basique	Mode avancé	Fonction	DMX		Par défaut	High light	Snap
16	23	Prism (prisme)	0 - 4 5 - 127 128 - 255	Pas de fonction Effet de prisme 1 (3 facettes circulaires) Effet de prisme 2 (5 facettes linéaires)	0		Oui
17	24	Rotation du prisme	0 - 45 46 - 126 127 - 130 131 - 211 212 - 255	Indexation du prisme Rotation positive, vitesse décroissante Arrêt Rotation négative, vitesse croissante Rotation avant et arrière	128		
	25	Rotation du prisme 16 bits	0 - 255	16 bits réglables			
18	26	Zoom	0 - 255	De grand à petit	128		
	27	Zoom 16 bits	0 - 255	16 bits réglables			
19	28	Iris	0 - 255	De grand à petit	0		
	29	Iris 16 bits	0 - 255	16 bits réglables			
20	30	Macro iris	0 - 63 64 - 127 128 - 191 192 - 255	Pas de fonction Changement automatique, vitesse croissante Zoom arrière lent, zoom avant rapide, vitesse croissante Zoom avant lent, zoom arrière rapide, vitesse croissante	0		
21	31	Mise au point	0 - 255	0 - 100 %	128		
	32	Mise au point 16 bits	0 - 255	16 bits réglables			
22	33	Mise au point automatique	0 1 - 11 12 - 22 23 - 33 34 - 44 45 - 55 56 - 66 67 - 77 78 - 88 89 - 99 100 - 110 111 - 127 128 - 138 139 - 149 150 - 160	Pas de fonction Mise au point automatique du gobo 1, de 0 à 5 mètre(s) Mise au point automatique du gobo 1, 6 mètres Mise au point automatique du gobo 1, 7 mètres Mise au point automatique du gobo 1, 8 mètres Mise au point automatique du gobo 1, 9 mètres Mise au point automatique du gobo 1, 10 mètres Mise au point automatique du gobo 1, 12,5 mètres Mise au point automatique du gobo 1, 15 mètres Mise au point automatique du gobo 1, 17,5 mètres Mise au point automatique du gobo 1, de 20 à 60 mètres Détection automatique de la distance du gobo 1 Mise au point automatique du gobo 2, de 0 à 5 mètre(s) Mise au point automatique du gobo 2, 6 mètres Mise au point automatique du gobo 2, 7 mètres	0		

Infinity Furion S401				Firmware version V6.0			
Mode basique	Mode avancé	Fonction	DMX		Par défaut	High light	Snap
			161 - 171	Mise au point automatique du gobo 2, 8 mètres			
			172 - 182	Mise au point automatique du gobo 2, 9 mètres			
			183 - 193	Mise au point automatique du gobo 2, 10 mètres			
			194 - 204	Mise au point automatique du gobo 2, 12,5 mètres			
			205 - 215	Mise au point automatique du gobo 2, 15 mètres			
			216 - 226	Mise au point automatique du gobo 2, 17,5 mètres			
			227 - 237	Mise au point automatique du gobo 2, de 20 à 60 mètres			
			238 - 255	Détection automatique de la distance du gobo 2			
23	34	Effet givre	0 - 255	0 - 100 %	0		
24	35	Roue d'animations	0 - 1 2 - 126 127 - 130 131 - 255	Pas de fonction Rotation positive, vitesse décroissante Arrêt Rotation négative, vitesse croissante	0		
25	36	Mouvement numérique FX	0 - 1 2 - 128 129 - 255	Pas de fonction Mode par étapes, vitesse croissante Mode fondu, vitesse croissante	0		
26	37	Fonctions	0 - 5 6 - 11 12 - 17 18 - 23 24 - 29 30 - 35 36 - 41 42 - 47 48 - 53 54 - 59 60 - 65 66 - 71 72 - 77 78 - 83 84 - 89 90 - 95 96 - 101 102 - 107 108 - 113 114 - 119 120 - 125 126 - 131 132 - 137 138 - 143	Pas de fonction Orientation inversée Orientation normale Inclinaison inversée Inclinaison normale Swop pour l'inclinaison / l'orientation Inclinaison / orientation normale BO PT on BO PT off BO Color on BO Color off BO Gobo on BO Gobo off Ventilateurs automatiques Ventilateurs à pleine puissance Ventilateurs silencieux Dysfonctionnement DMX : maintenu Dysfonctionnement DMX : désactivé Courbe linéaire du variateur d'intensité Courbe carrée du variateur d'intensité Courbe carrée inversée du variateur d'intensité Courbe S du variateur d'intensité Fréquence du taux de rafraîchissement 600 Hz Fréquence du taux de rafraîchissement 1 200 Hz	0		

Infinity Furion S401				Firmware version V6.0			
Mode basique	Mode avancé	Fonction	DMX		Par défaut	High light	Snap
			144 - 149	Fréquence du taux de rafraîchissement 2 000 Hz			
			150 - 155	Fréquence du taux de rafraîchissement 4 000 Hz			
			156 - 161	Fréquence du taux de rafraîchissement 6 000 Hz			
			162 - 167	Fréquence du taux de rafraîchissement 15 000 Hz			
			168 - 173	Réinitialisation P / T			
			174 - 179	Réinitialisation de l'iris / du prisme			
			180 - 185	Réinitialisation de la couleur / CMY			
			186 - 191	Réinitialisation du gogo / de la rotation du gobo			
			192 - 203	Pas de fonction			
			204 - 209	Réinitialisation de l'effet givre / l'animation			
			210 - 215	Réinitialisation de tous les réglages			
			216 - 255	Pas de fonction			

37 canaux

Canal 1 – mouvement horizontal (orientation)

Faites monter le curseur afin de faire bouger la tête horizontalement (PAN).

Mouvement de la tête réglable de manière graduelle en déplaçant le curseur d'une extrémité à l'autre (0 - 255, 128 - centre).

La tête peut tourner de 540° et s'arrêter sur n'importe quelle position voulue.

Canal 2 – orientation fine 16 bits

Canal 3 – mouvement vertical (inclinaison)

Faites monter le curseur afin de faire bouger la tête verticalement (inclinaison).

Mouvement de la tête réglable de manière graduelle en déplaçant le curseur d'une extrémité à l'autre (0 - 255, 128 - centre).

La tête peut tourner de 270° et s'arrêter sur n'importe quelle position voulue.

Canal 4 – inclinaison fine 16 bits

Canal 5 – vitesse des mouvements d'orientation / inclinaison

0 - 255 De lent à rapide

Canal 6 – variateur d'intensité master

0 - 255 Variateur d'intensité, de OFF à full ON

Canal 7 – variateur d'intensité fin 16 bits

0 - 255 Variateur d'intensité, de OFF à full ON

Canal 8 – obturateur / stroboscope ⚠ le canal 6 doit être ouvert ⚠

0 - 3 Fermé

4 - 7 Obturateur ouvert

8 - 76 Stroboscope clignotant, de fréquences basses à élevées

77 - 145 Stroboscope avec pulsation, de fréquences basses à élevées

146 - 215 Stroboscope aléatoire, de fréquences basses à élevées

216 - 255 Obturateur ouvert

Canal 9 – roue de couleurs

⚠ Les canaux 6 et 8 doivent être ouverts ⚠

0 - 6 Blanc

7 - 13 Couleur 1 (Red)

14 - 20 Couleur 2 (Light Pink)

21 - 27 Couleur 3 (Amber)

28 - 34 Couleur 4 (Dark lavender)

35 - 41 Couleur 5 (Primary Green)

42 - 48 Couleur 6 (Aquamarine)

49 - 59 Couleur 7 (Congo Blue)

60 - 187 Ajustement progressif des couleurs

188 - 219 Flux de couleur dans le sens contraire des aiguilles d'une montre, de rapide à lent

220 - 223 Arrêt

224 - 255 Flux de couleur dans le sens des aiguilles d'une montre, de lent à rapide

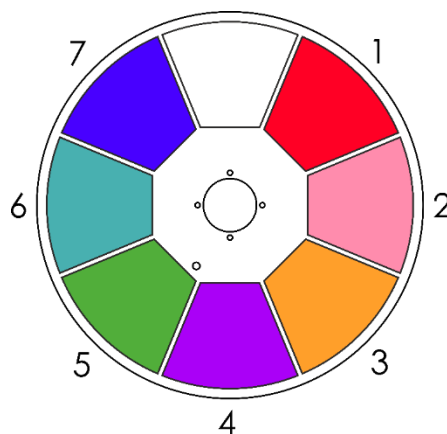

Canal 10 – intensité du variateur d'intensité cyan ⚠ les canaux 6 et 8 doivent être ouverts ⚠

0 - 255 Réglage graduel du cyan, de 0 à 100%

Canal 11 – intensité du variateur d'intensité cyan ⚠ les canaux 6 et 8 doivent être ouverts ⚠

Canal 12 – intensité du variateur d'intensité magenta ⚠ les canaux 6 et 8 doivent être ouverts ⚠

0 - 255 Réglage graduel du magenta, de 0 à 100%

Canal 13 – intensité du variateur d'intensité magenta ⚠ les canaux 6 et 8 doivent être ouverts ⚠

Canal 14 – intensité du variateur d'intensité jaune ⚠ les canaux 6 et 8 doivent être ouverts ⚠

0 - 255 Réglage graduel du jaune, de 0 à 100%

Canal 15 – intensité du variateur d'intensité 16 bits jaune ⚠ les canaux 6 et 8 doivent être ouverts ⚠

Canal 16 – intensité du variateur d'intensité CTO ⚠ les canaux 6 et 8 doivent être ouverts ⚠

0 - 255 Réglage graduel CTO, de 0 à 100 %

Canal 17 – intensité du variateur d'intensité 16 bits CTO ⚠ les canaux 6 et 8 doivent être ouverts ⚠

Canal 18 – macros CMY ⚠ les canaux 6 et 8 doivent être ouverts ⚠

0 - 9 Pas de fonction

10 - 127 Couleurs CMY

128 - 255 Macro CMY, de lente à rapide

Canal 19 – rotation de la roue de gobo

⚠ Les canaux 6 et 8 doivent être ouverts ⚠

0 - 8 Ouvert

9 - 17 Gobo 1 (Asteroids)

18 - 26 Gobo 2 (Psycho)

27 - 35 Gobo 3 (Brushed)

36 - 44 Gobo 4 (Triangles)

45 - 53 Gobo 5 (Baroque)

54 - 63 Gobo 6 (Spiral)

64 - 73 Gobo 6 rotatif avec effet shake, de lent à rapide

74 - 82 Gobo 5 rotatif avec effet shake, de lent à rapide

83 - 91 Gobo 4 rotatif avec effet shake, de lent à rapide

92 - 100 Gobo 3 rotatif avec effet shake, de lent à rapide

101 - 109 Gobo 2 rotatif avec effet shake, de lent à rapide

110 - 118 Gobo 1 rotatif avec effet shake, de lent à rapide

119 - 127 Ouvert

128 - 190 Flux de gobo dans le sens des aiguilles d'une montre, de rapide à lent

191 - 192 Arrêt

193 - 255 Flux de gobo dans le sens inverse des aiguilles d'une montre, de lent à rapide

Canal 20 – rotation de gobo

0 - 45 Indexation du gobo

46 - 126 Rotation du gobo dans le sens des aiguilles d'une montre, de rapide à lente

127 - 130 Arrêt

131 - 211 Rotation du gobo dans le sens inverse des aiguilles d'une montre, de lente à rapide

212 - 255 Effet bounce de la roue de gobo, de petite à grande amplitude

Canal 21 – rotation du gobo 16 bits

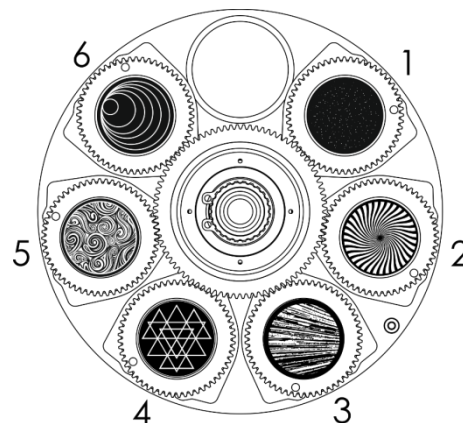

Canal 22 – roue de gobo statique

⚠ Les canaux 6 et 8 doivent être ouverts ⚠

0 - 6	Ouvert
7 - 13	Gobo 1 (cercle)
14 - 20	Gobo 2 (lignes radiales)
21 - 27	Gobo 3 (Spokes)
28 - 34	Gobo 4 (Twist)
35 - 41	Gobo 5 (Organic)
42 - 48	Gobo 6 (Digi Blocks)
49 - 63	Gobo 7 (Vector)
64 - 70	Effet Gobo 7 shake de lent à rapide
71 - 77	Effet Gobo 6 shake de lent à rapide
78 - 84	Effet Gobo 5 shake de lent à rapide
85 - 91	Effet Gobo 4 shake de lent à rapide
92 - 98	Effet Gobo 3 shake de lent à rapide
99 - 105	Effet Gobo 2 shake de lent à rapide
106 - 112	Effet Gobo 1 shake de lent à rapide
113 - 127	Ouvert
128 - 190	Flux de gobo dans le sens des aiguilles d'une montre, de rapide à lent
191 - 192	Arrêt
193 - 255	Flux de gobo dans le sens inverse des aiguilles d'une montre, de lent à rapide

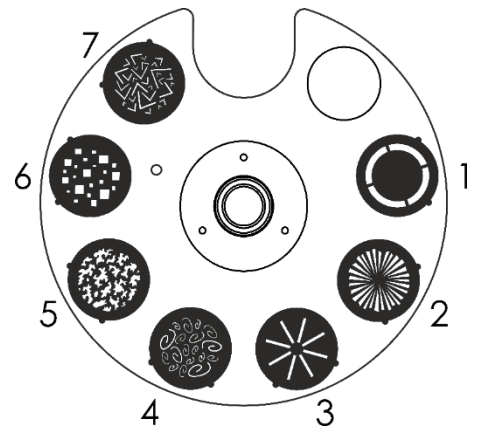

Canal 23 – prisme

0 - 4	Pas de fonction
5 - 127	Effet de prisme 1
128 - 255	Effet de prisme 2

Canal 24 – rotation du prisme

0 - 45	Indexation du prisme
46 - 126	Rotation du prisme dans le sens des aiguilles d'une montre, de lente à rapide
127 - 130	Arrêt
131 - 211	Rotation du prisme dans le sens inverse des aiguilles d'une montre, de lente à rapide
212 - 255	Effet « bounce » du prisme, de petite à grande amplitude

Canal 25 – rotation du prisme 16 bits

Canal 26 – zoom

0 - 255	Réglage du zoom, de grand à petit
---------	-----------------------------------

Canal 27 – variateur 16 bits

Canal 28 – iris

0 - 255	Réglage de l'iris, de grand à petit
---------	-------------------------------------

Canal 29 – iris 16 bits

Canal 30 – macros de l'iris ⚠ les canaux 6 et 8 doivent être ouverts ⚠

0 - 63	Pas de fonction
64 - 127	Changement de macro allant de lent à rapide
128 - 191	Zoom arrière lent / zoom avant rapide, allant de lent à rapide
192 - 255	Zoom avant lent / zoom arrière rapide, allant de lent à rapide

Canal 31 – mise au point

0 - 255	Mise au point
---------	---------------

Canal 32 – mise au point 16 bits

Canal 33 – mise au point automatique

0	Pas de fonction
1 - 11	Mise au point automatique du gobo 1, de 0 à 5 mètre(s)
12 - 22	Mise au point automatique du gobo 1, 6 mètres
23 - 33	Mise au point automatique du gobo 1, 7 mètres
34 - 44	Mise au point automatique du gobo 1, 8 mètres
45 - 55	Mise au point automatique du gobo 1, 9 mètres
56 - 66	Mise au point automatique du gobo 1, 10 mètres
67 - 77	Mise au point automatique du gobo 1, 12,5 mètres
78 - 88	Mise au point automatique du gobo 1, 15 mètres
89 - 99	Mise au point automatique du gobo 1, 17,5 mètres
100 - 110	Mise au point automatique du gobo 1, de 20 à 60 mètres
111 - 127	Détection automatique de la distance du gobo 1
128 - 138	Mise au point automatique du gobo 2, de 0 à 5 mètre(s)
139 - 149	Mise au point automatique du gobo 2, 6 mètres
150 - 160	Mise au point automatique du gobo 2, 7 mètres
161 - 171	Mise au point automatique du gobo 2, 8 mètres
172 - 182	Mise au point automatique du gobo 2, 9 mètres
183 - 193	Mise au point automatique du gobo 2, 10 mètres
194 - 204	Mise au point automatique du gobo 2, 12,5 mètres
205 - 215	Mise au point automatique du gobo 2, 15 mètres
216 - 226	Mise au point automatique du gobo 2, 17,5 mètres
227 - 237	Mise au point automatique du gobo 2, de 20 à 60 mètres
238 - 255	Détection automatique de la distance du gobo 2

Canal 34 – effet givre

0 - 255	Effet givre, de 0 à 100 %
---------	---------------------------

Canal 35 – roue d'animations

⚠ Les canaux 6 et 8 doivent être ouverts ⚠

0 - 1	Pas de fonction
2 - 126	Rotation dans le sens des aiguilles d'une montre, de lent à rapide
127 - 130	Arrêt
131 - 255	Rotation dans le sens inverse des aiguilles d'une montre, de lent à rapide

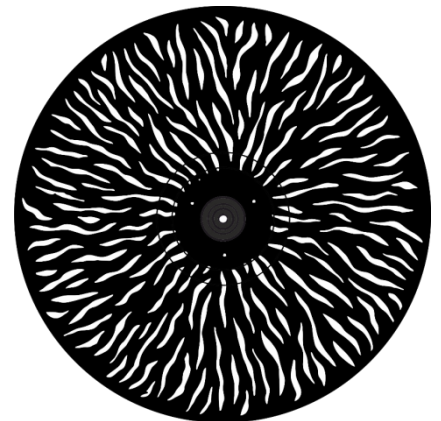

Canal 36 – effet de mouvement numérique ⚠ les canaux 6 et 8 doivent être ouverts ⚠

0 - 1	Pas de fonction
2 - 128	Mode par étapes, de lent à rapide
129 - 255	Mode fondu, de lent à rapide

Canal 37 – fonctions

0 - 5	Pas de fonction
6 - 11	Orientation inversée
12 - 17	Orientation normale
18 - 23	Inclinaison inversée
24 - 29	Inclinaison normale
30 - 35	Swop pour l'inclinaison / l'orientation
36 - 41	Inclinaison / orientation normale
42 - 47	Extinction de l'orientation / inclinaison activée
48 - 53	Extinction de l'orientation / inclinaison désactivée
54 - 59	Extinction de la roue de couleurs activée
60 - 65	Extinction de la roue de couleurs désactivée
66 - 71	Extinction de la roue de gobo rotative activée
72 - 77	Extinction de la roue de gobo rotative désactivée
78 - 83	Ventilateurs : automatique
84 - 89	Ventilateurs : pleine puissance
90 - 95	Ventilateurs : silencieux
96 - 101	Dysfonctionnement DMX : maintenu
102 - 107	Dysfonctionnement DMX : OFF :
108 - 113	Mode de variateur linéaire
114 - 119	Courbe carrée du variateur
120 - 125	Courbe carrée inversée du variateur
126 - 131	Courbe S du variateur
132 - 137	Fréquence du taux de rafraîchissement 600 Hz
138 - 143	Fréquence du taux de rafraîchissement 1 200 Hz
144 - 149	Fréquence du taux de rafraîchissement 2 000 Hz
150 - 155	Fréquence du taux de rafraîchissement 4 000 Hz
156 - 161	Fréquence du taux de rafraîchissement 6 000 Hz
162 - 167	Fréquence du taux de rafraîchissement 15 000 Hz
168 - 173	Réinitialisation de l'inclinaison / orientation
174 - 179	Réinitialisation de l'iris / du prisme
180 - 185	Réinitialisation de la roue colorée / CMY
186 - 191	Réinitialisation de la roue de gobo / rotation du gobo
192 - 203	Pas de fonction
204 - 209	Réinitialisation de la roue d'animations / effet givre
210 - 215	Réinitialisation de tous les réglages
216 - 255	Pas de fonction

26 canaux

Canal 1 – mouvement horizontal (orientation)

Faites monter le curseur afin de faire bouger la tête horizontalement (PAN).

Mouvement de la tête réglable de manière graduelle en déplaçant le curseur d'une extrémité à l'autre (0 - 255, 128 - centre).

La tête peut tourner de 540° et s'arrêter sur n'importe quelle position voulue.

Canal 2 – orientation fine 16 bits

Canal 3 – mouvement vertical (inclinaison)

Faites monter le curseur afin de faire bouger la tête verticalement (inclinaison).

Mouvement de la tête réglable de manière graduelle en déplaçant le curseur d'une extrémité à l'autre (0 - 255, 128 - centre).

La tête peut tourner de 270° et s'arrêter sur n'importe quelle position voulue.

Canal 4 – inclinaison fine 16 bits

Canal 5 – variateur d'intensité master

0 - 255 Variateur d'intensité, de OFF à full ON

Canal 6 – obturateur / stroboscope ⚠ le canal 5 doit être ouvert ⚠

0 - 3	Fermé
4 - 7	Obturateur ouvert
8 - 76	Stroboscope clignotant, de fréquences basses à élevées
77 - 145	Stroboscope avec pulsation, de fréquences basses à élevées
146 - 215	Stroboscope aléatoire, de fréquences basses à élevées
216 - 255	Obturateur ouvert

Canal 7 – roue de couleurs

⚠ Les canaux 5 et 6 doivent être ouverts ⚠

0 - 6	Blanc
7 - 13	Couleur 1 (Red)
14 - 20	Couleur 2 (Light Pink)
21 - 27	Couleur 3 (Amber)
28 - 34	Couleur 4 (Dark lavender)
35 - 41	Couleur 5 (Primary Green)
42 - 48	Couleur 6 (Aquamarine)
49 - 59	Couleur 7 (Congo Blue)
60 - 187	Ajustement progressif des couleurs
188 - 219	Flux de couleur dans le sens contraire des aiguilles d'une montre, de rapide à lent
220 - 223	Arrêt
224 - 255	Flux de couleur dans le sens des aiguilles d'une montre, de lent à rapide

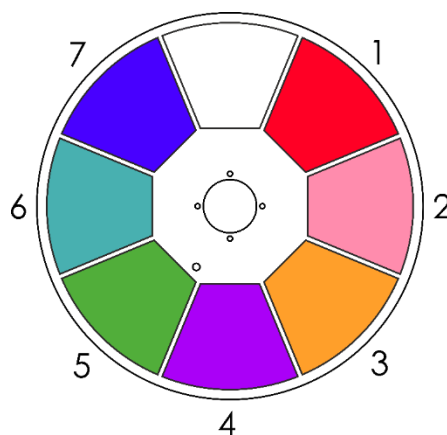

Canal 8 – intensité du variateur d'intensité cyan ⚠ les canaux 5 et 6 doivent être ouverts ⚠

0 - 255 Réglage graduel du cyan, de 0 à 100%

Canal 9 – intensité du variateur d'intensité magenta ⚠ les canaux 5 et 6 doivent être ouverts ⚠

0 - 255 Réglage graduel du magenta, de 0 à 100%

Canal 10 – intensité du variateur d'intensité jaune ⚠ les canaux 5 et 6 doivent être ouverts ⚠

0 - 255 Réglage graduel du jaune, de 0 à 100%

Canal 11 – intensité du variateur d'intensité CTO ⚠ les canaux 5 et 6 doivent être ouverts ⚠

0 - 255 Réglage graduel CTO, de 0 à 100 %

Canal 12 – macros CMY ⚠ les canaux 5 et 6 doivent être ouverts ⚠

0 - 9	Pas de fonction
10 - 127	Couleurs CMY
128 - 255	Macro CMY, de lente à rapide

Canal 13 – rotation de la roue de gobo

⚠ les canaux 5 et 6 doivent être ouverts ⚠

0 - 8	Ouvert
9 - 17	Gobo 1 (Asteroids)
18 - 26	Gobo 2 (Psycho)
27 - 35	Gobo 3 (Brushed)
36 - 44	Gobo 4 (Triangles)
45 - 53	Gobo 5 (Baroque)
54 - 63	Gobo 6 (Spiral)
64 - 73	Gobo 6 rotatif avec effet shake, de lent à rapide
74 - 82	Gobo 5 rotatif avec effet shake, de lent à rapide
83 - 91	Gobo 4 rotatif avec effet shake, de lent à rapide
92 - 100	Gobo 3 rotatif avec effet shake, de lent à rapide
101 - 109	Gobo 2 rotatif avec effet shake, de lent à rapide
110 - 118	Gobo 1 rotatif avec effet shake, de lent à rapide
119 - 127	Ouvert
128 - 190	Flux de gobo dans le sens des aiguilles d'une montre, de rapide à lent
191 - 192	Arrêt
193 - 255	Flux de gobo dans le sens inverse des aiguilles d'une montre, de lent à rapide

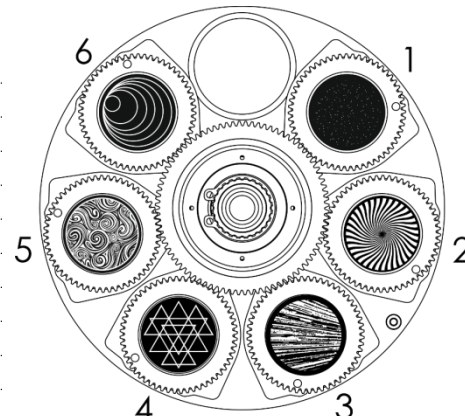

Canal 14 – rotation de gobo

0 - 45	Indexation du gobo
46 - 126	Rotation du gobo dans le sens des aiguilles d'une montre, de rapide à lente
127 - 130	Arrêt
131 - 211	Rotation du gobo dans le sens inverse des aiguilles d'une montre, de lente à rapide
212 - 255	Effet bounce de la roue de gobo, de petite à grande amplitude

Canal 15 – roue de gobo statique

⚠ les canaux 5 et 6 doivent être ouverts ⚠

0 - 6	Ouvert
7 - 13	Gobo 1 (cercle)
14 - 20	Gobo 2 (lignes radiales)
21 - 27	Gobo 3 (Spokes)
28 - 34	Gobo 4 (Twist)
35 - 41	Gobo 5 (Organic)
42 - 48	Gobo 6 (Digi Blocks)
49 - 63	Gobo 7 (Vector)
64 - 70	Effet Gobo 7 shake de lent à rapide
71 - 77	Effet Gobo 6 shake de lent à rapide
78 - 84	Effet Gobo 5 shake de lent à rapide
85 - 91	Effet Gobo 4 shake de lent à rapide
92 - 98	Effet Gobo 3 shake de lent à rapide
99 - 105	Effet Gobo 2 shake de lent à rapide
106 - 112	Effet Gobo 1 shake de lent à rapide
113 - 127	Ouvert
128 - 190	Flux de gobo dans le sens des aiguilles d'une montre, de rapide à lent
191 - 192	Arrêt

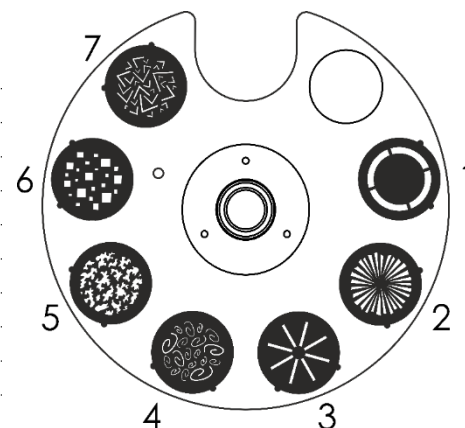

193 - 255 Flux de gobo dans le sens inverse des aiguilles d'une montre, de lent à rapide

Canal 16 – prisme

0 - 4 Pas de fonction

5 - 127 Effet de prisme 1

128 - 255 Effet de prisme 2

Canal 17 – rotation du prisme

0 - 45 Indexation du prisme

46 - 126 Rotation du prisme dans le sens des aiguilles d'une montre, de lente à rapide

127 - 130 Arrêt

131 - 211 Rotation du prisme dans le sens inverse des aiguilles d'une montre, de lente à rapide

212 - 255 Effet « bounce » du prisme, de petite à grande amplitude

Canal 18 – zoom

0 - 255 Réglage du zoom, de grand à petit

Canal 19 – iris

0 - 255 Réglage de l'iris, de grand à petit

Canal 20 – macros de l'iris les canaux 5 et 6 doivent être ouverts

0 - 63 Pas de fonction

64 - 127 Changement de macro, allant de lent à rapide

128 - 191 Zoom arrière lent / zoom avant rapide, allant de lent à rapide

192 - 255 Zoom avant lent / zoom arrière rapide, allant de lent à rapide

Canal 21 – mise au point

0 - 255 mise au point

Canal 22 – Mise au point automatique

0 Pas de fonction

1 - 11 Mise au point automatique du gobo 1, de 0 à 5 mètre(s)

12 - 22 Mise au point automatique du gobo 1, 6 mètres

23 - 33 Mise au point automatique du gobo 1, 7 mètres

34 - 44 Mise au point automatique du gobo 1, 8 mètres

45 - 55 Mise au point automatique du gobo 1, 9 mètres

56 - 66 Mise au point automatique du gobo 1, 10 mètres

67 - 77 Mise au point automatique du gobo 1, 12,5 mètres

78 - 88 Mise au point automatique du gobo 1, 15 mètres

89 - 99 Mise au point automatique du gobo 1, 17,5 mètres

100 - 110 Mise au point automatique du gobo 1, de 20 à 60 mètres

111 - 127 Détection automatique de la distance du gobo 1

128 - 138 Mise au point automatique du gobo 2, de 0 à 5 mètre(s)

139 - 149 Mise au point automatique du gobo 2, 6 mètres

150 - 160 Mise au point automatique du gobo 2, 7 mètres

161 - 171 Mise au point automatique du gobo 2, 8 mètres

172 - 182 Mise au point automatique du gobo 2, 9 mètres

183 - 193 Mise au point automatique du gobo 2, 10 mètres

194 - 204 Mise au point automatique du gobo 2, 12,5 mètres

205 - 215 Mise au point automatique du gobo 2, 15 mètres

216 - 226 Mise au point automatique du gobo 2, 17,5 mètres

227 - 237 Mise au point automatique du gobo 2, de 20 à 60 mètres

238 - 255 Détection automatique de la distance du gobo 2

Canal 23 – effet givre

0 - 255 Effet givre, de 0 à 100 %

Canal 24 – roue d'animations

⚠ les canaux 5 et 6 doivent être ouverts ⚠

0 - 1	Pas de fonction
2 - 126	Rotation dans le sens des aiguilles d'une montre, de lent à rapide
127 - 130	Arrêt
131 - 255	Rotation dans le sens inverse des aiguilles d'une montre, de lent à rapide

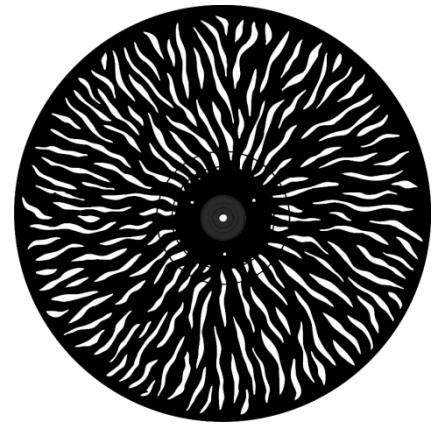

Canal 25 – effet de mouvement numérique ⚠ les canaux 5 et 6 doivent être ouverts ⚠

0 - 1	Pas de fonction
2 - 128	Mode par étapes, de lent à rapide
129 - 255	Mode fondu, de lent à rapide

Canal 26 – fonctions

0 - 5	Pas de fonction
6 - 11	Orientation inversée
12 - 17	Orientation normale
18 - 23	Inclinaison inversée
24 - 29	Inclinaison normale
30 - 35	Swop pour l'inclinaison / l'orientation
36 - 41	Inclinaison / orientation normale
42 - 47	Extinction de l'orientation / inclinaison activée
48 - 53	Extinction de l'orientation / inclinaison désactivée
54 - 59	Extinction de la roue de couleurs activée
60 - 65	Extinction de la roue de couleurs désactivée
66 - 71	Extinction de la roue de gobo rotative activée
72 - 77	Extinction de la roue de gobo rotative désactivée
78 - 83	Ventilateurs : automatique
84 - 89	Ventilateurs : pleine puissance
90 - 95	Ventilateurs : silencieux
96 - 101	Dysfonctionnement DMX : maintenu
102 - 107	Dysfonctionnement DMX : OFF :
108 - 113	Mode de variateur linéaire
114 - 119	Courbe carrée du variateur
120 - 125	Courbe carrée inversée du variateur
126 - 131	Courbe S du variateur
132 - 137	Fréquence du taux de rafraîchissement 600 Hz
138 - 143	Fréquence du taux de rafraîchissement 1 200 Hz
144 - 149	Fréquence du taux de rafraîchissement 2 000 Hz
150 - 155	Fréquence du taux de rafraîchissement 4 000 Hz
156 - 161	Fréquence du taux de rafraîchissement 6 000 Hz
162 - 167	Fréquence du taux de rafraîchissement 15 000 Hz
168 - 173	Réinitialisation de l'inclinaison / orientation
174 - 179	Réinitialisation de l'iris / du prisme
180 - 185	Réinitialisation de la roue colorée / CMY
186 - 191	Réinitialisation de la roue de gobo / rotation du gobo
192 - 203	Pas de fonction
204 - 209	Réinitialisation de la roue d'animations / effet givre
210 - 215	Réinitialisation de tous les réglages
216 - 255	Pas de fonction

Maintenance

L'utilisateur doit s'assurer que les installations techniques et de sécurité sont contrôlées par un expert chaque année au cours d'un test d'acceptation.

L'utilisateur doit s'assurer que les installations liées à la sécurité et techniques sont inspectées chaque année par une personne qualifiée.

Il faut tenir compte des points suivants durant l'inspection :

- 01) Toutes les vis utilisées pour l'installation de l'appareil ou des parties de celui-ci doivent être bien vissées et ne pas être corrodées.
- 02) Les boîtiers, fixations et systèmes d'installation ne devront comporter aucune déformation.
- 03) Les pièces mécaniques mobiles, les essieux ou les goupilles par exemple, ne devront présenter aucune trace d'usure.
- 04) Les cordons d'alimentation ne devront présenter aucune trace de dommage ou de fatigue des matériaux.

L'Infinity S401 Spot ne requiert presque aucune maintenance. Cependant, vous devez veiller à ce que l'appareil reste propre.

Si tel n'est pas le cas, le niveau de luminosité de l'appareil pourrait nettement chuter. Débranchez la prise de courant puis nettoyez le couvercle à l'aide d'un chiffon humide. Ne plongez sous aucun prétexte l'appareil dans un liquide. Nettoyez la lentille avec un nettoyant vitres et un chiffon doux. N'utilisez ni alcool ni solvants.

La lentille frontale doit être nettoyée chaque semaine car le liquide fumigène tend à accumuler des résidus, ce qui provoque la réduction rapide de la luminosité.

Les ventilateurs de refroidissement devraient être nettoyés une fois par mois avec une brosse douce. Prenez soin de nettoyer les composants internes une fois par an avec une brosse douce et un aspirateur. Assurez-vous que les branchements sont propres. Débranchez l'alimentation électrique et nettoyez les connexions DMX à l'aide d'un chiffon humide. Assurez-vous que les connexions sont parfaitement sèches avant de connecter le matériel ou de le brancher sur l'alimentation électrique.

Remplacement d'un fusible

Une hausse de tension, un court-circuit ou une alimentation électrique inappropriée peut faire griller un fusible. Si cela arrive, le produit ne pourra en aucun cas fonctionner. Vous devrez alors suivre les indications ci-dessous :

- 01) Débranchez l'appareil de la prise de courant.
- 02) Insérez un tournevis à tête plate dans le logement situé sur le couvercle du fusible. Tournez le tournevis vers la gauche, tout en poussant un petit peu (tournez et poussez). Cela permet au fusible de sortir de son emplacement.
- 03) Retirez le fusible usagé. S'il est brun ou translucide, c'est qu'il a grillé.
- 04) Insérez le fusible de remplacement dans le porte-fusible. Remettez le couvercle. Assurez-vous d'utiliser un fusible de même type et spécification. Consultez l'étiquette des spécifications du produit pour plus de détails.

Taille de gobo

- 01) Déconnectez l'alimentation et placez l'interrupteur sur la position OFF.
- 02) Assurez-vous que la taille du gobo que vous voulez insérer est identique. Pour vérifier ce point, référez-vous au schéma ci-dessous.

Rotating Gobo Wheel



Schéma 9

Remplacement d'un gobo faisant partie de la roue de gobo rotative

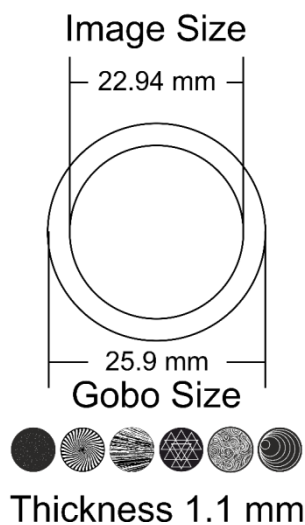

Schéma 10

- 01) Avant d'ôter la partie supérieure du boîtier, assurez-vous que la lyre est en position horizontale. Elle devrait être symétrique à la partie inférieure.
- 02) Desserrez les 4 vis situées à l'arrière du boîtier.
- 03) Inclinez doucement la tête afin que le petit boîtier en métal puisse glisser vers l'extérieur plus

facilement.

- 04) Tournez la roue de gobo jusqu'à ce que vous accédiez au gobo que vous voulez retirer.
- 05) Soulevez délicatement le porte-gobo de 10°, puis retirez doucement le gobo de son emplacement.

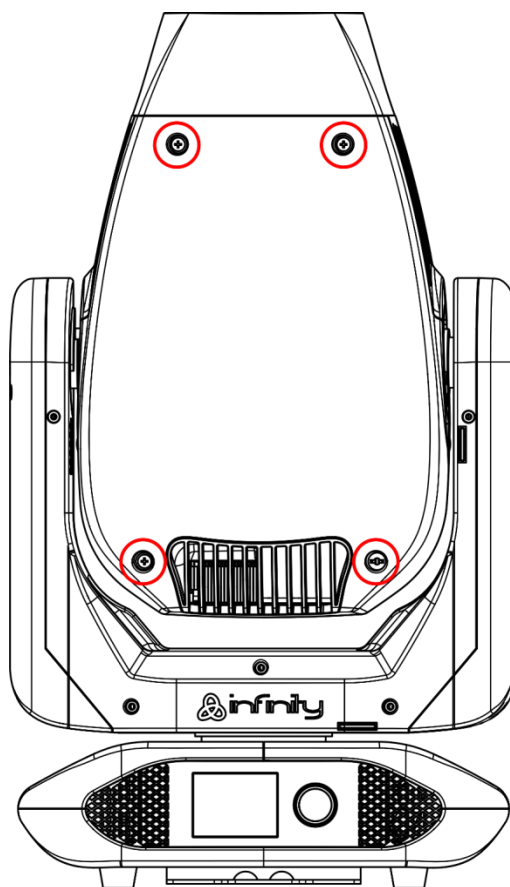

Schéma 11

- 06) Sortez très soigneusement le gobo de son support à l'aide d'une pince.
- 07) Placez le nouveau gobo dans le porte-gobo. Remettez la pince à anneau en place en exerçant une légère pression dessus. Vous pouvez le faire à l'aide d'une pince.
- 08) Remettez le porte-gobo en place. Vous allez d'abord sentir une résistance, due à la manière dont le support est conçu.
- 09) Reposez les capuchons d'entretien et revissez les vis.

Orientation du gobo en verre

Les gobos en verre à revêtement doivent être insérés de manière à ce que la partie avec revêtement se trouve du côté du porte-gobo (de manière à ne pas être à proximité du ressort). Les gobos texturés doivent pour leur part être insérés de manière à ce que leur côté lisse se trouve contre le ressort. Le fait de suivre ces règles vous permettra d'obtenir d'excellents résultats lors de la combinaison des gobos rotatifs.

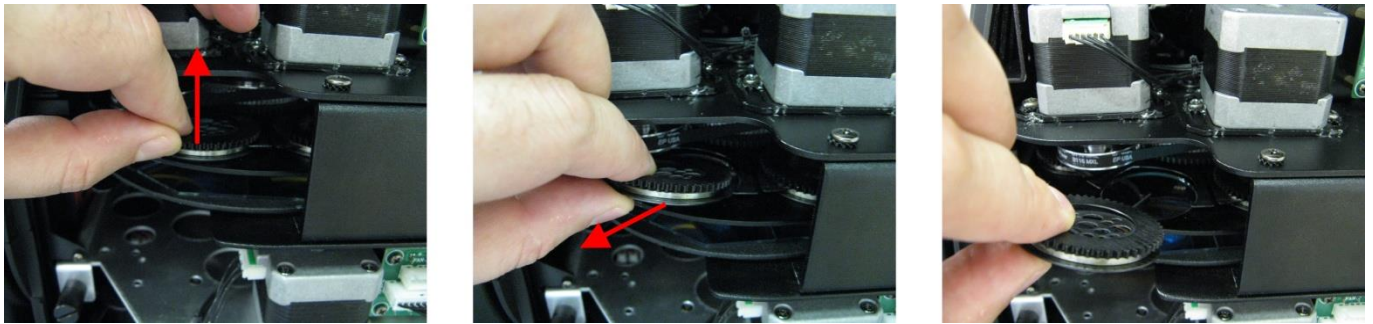
Coated side

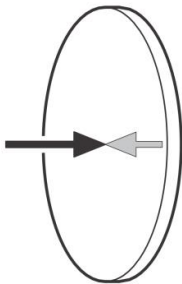

Quand un objet est retenu contre la partie du gobo avec revêtement, il n'y a pas d'espace entre l'objet et son reflet. Par conséquent, le bord postérieur du gobo ne peut pas être vu si l'on regarde à travers son côté revêtu.

Uncoated side

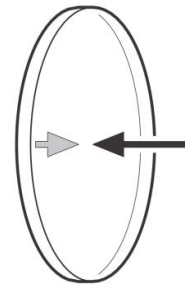

Quand un objet est retenu contre la partie du gobo sans revêtement, il y a un espace entre l'objet et son reflet. Par conséquent, le bord postérieur du gobo peut être vu si l'on regarde à travers son côté sans revêtement.

Roue colorée rotative et statique, roue colorée et roue d'animations

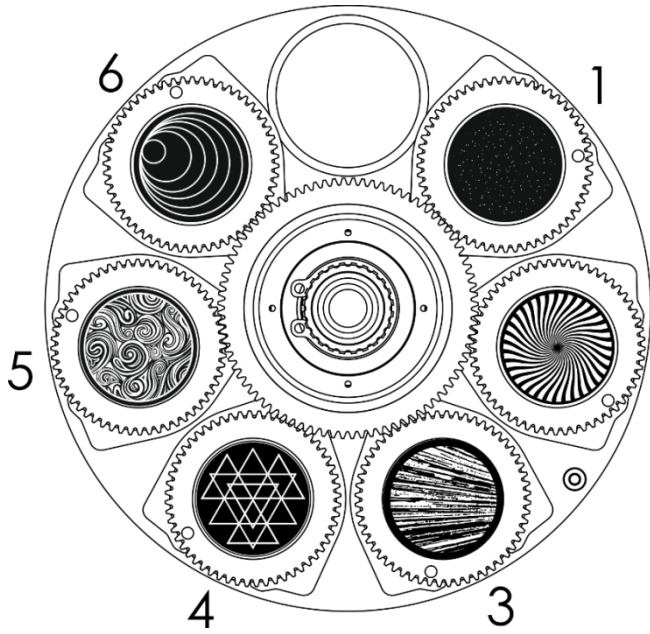

Roue de gobo rotative

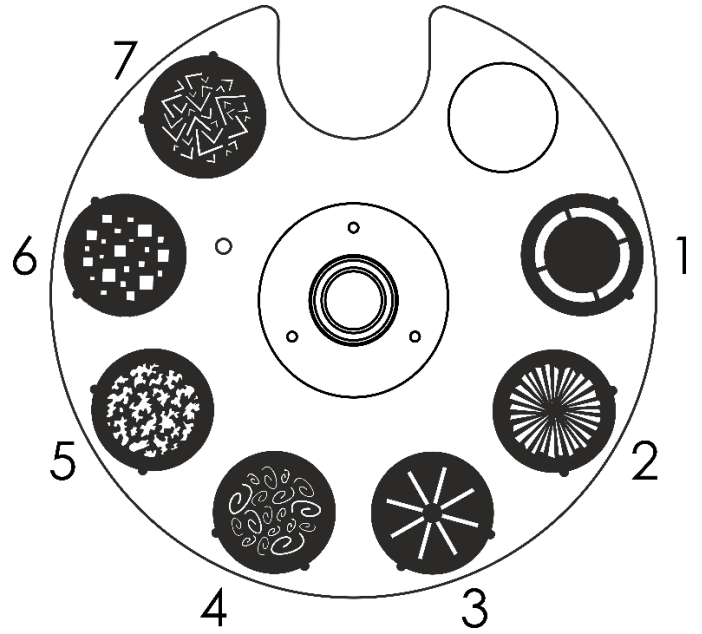

Roue de gobo statique

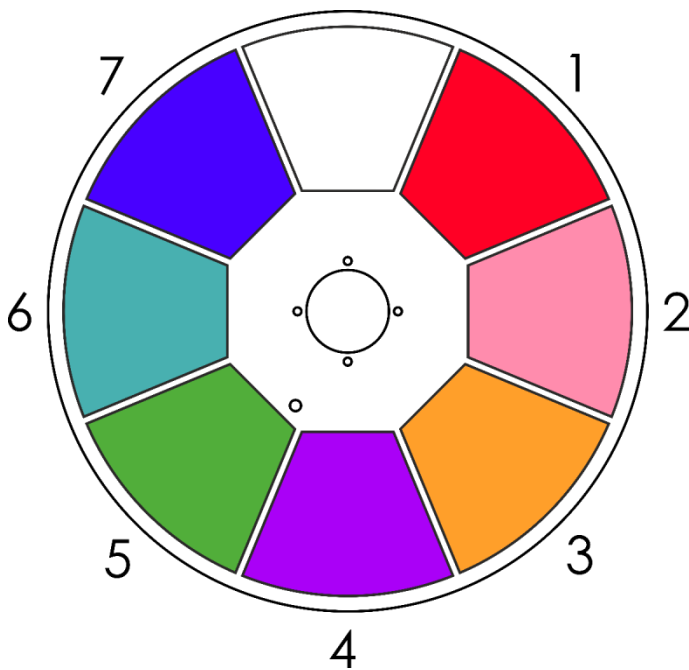

Roue colorée

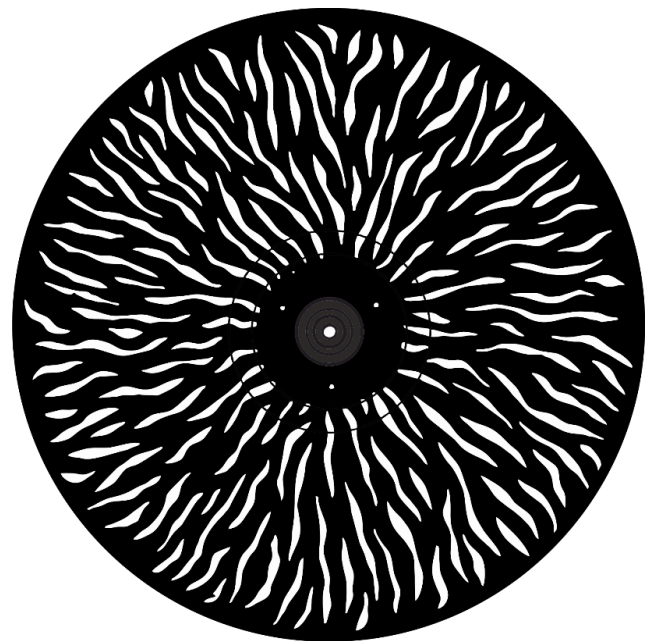

Roue d'animations

Résolution des problèmes

Ce guide de résolution des problèmes vise à vous aider à résoudre des problèmes simples. Pour ce faire, vous devez suivre les étapes suivantes dans l'ordre afin de trouver une solution. Dès que l'appareil fonctionne à nouveau correctement, ne suivez plus les étapes suivantes.

Absence de lumière

Si l'effet lumineux ne fonctionne pas bien, confiez-en la réparation à un technicien.

Il se peut que le problème soit lié : à l'alimentation, aux LED, au fusible.

- 01) Alimentation. Vérifiez que l'appareil est branché sur la bonne alimentation.
- 02) LEDs. Rapportez l'appareil.
- 03) Fusible. Remplacez le fusible. Reportez-vous à la page 51 pour remplacer le fusible.
- 04) Si tout ce qui est mentionné ci-dessus semble fonctionner correctement, rebranchez l'appareil.
- 05) Si vous ne parvenez pas à déterminer la cause du problème, n'ouvrez en aucun cas l'Infinity, cela pourrait abîmer l'unité et annuler la garantie.
- 06) Rapportez-le à votre revendeur DMT.

Absence de réponse au DMX

Il se peut que le problème soit lié au câble ou aux connecteurs DMX ou à un mauvais fonctionnement de la console ou de la carte DMX d'effets lumineux.

- 01) Vérifiez le réglage DMX. Assurez-vous que les adresses DMX sont correctes.
- 02) Vérifiez le câble DMX : débranchez l'appareil, changez le câble DMX puis reconnectez l'appareil à l'alimentation. Essayez à nouveau votre console DMX.
- 03) Déterminez si la console de contrôle ou l'effet lumineux est en cause. Le contrôleur fonctionne-t-il correctement avec d'autres produits DMX ? Si ce n'est pas le cas, vous devez le faire réparer. S'il fonctionne correctement avec d'autres produits DMX, amenez le câble DMX et l'effet lumineux à un technicien qualifié.

Problème	Cause(s) probable(s)	Solution
Un ou plusieurs appareils ne fonctionnent pas	L'alimentation est défectueuse	<ul style="list-style-type: none"> • Vérifiez si l'appareil est allumé et les câbles sont correctement branchés.
	Le fusible principal a grillé	<ul style="list-style-type: none"> • Remplacez le fusible.
Les appareils se réinitialisent correctement mais répondent tous à la console de contrôle de manière irrégulière, voire ne lui répondent pas du tout	La console de contrôle n'est pas connectée	<ul style="list-style-type: none"> • Connectez la console.
	La sortie XLR à 5 broches de la console de contrôle ne correspond pas à la sortie XLR du premier appareil sur la chaîne DMX (le signal est par ex. inversé)	<ul style="list-style-type: none"> • Installez un câble d'inversion de phase entre la console de contrôle et le premier appareil sur la liaison
Les appareils se remettent à zéro correctement, mais ils réagissent tous à la console de manière irrégulière, voire ne lui répondent pas du tout	Données de mauvaise qualité.	<ul style="list-style-type: none"> • Vérifiez la qualité des données. Si celle-ci est inférieure à 100 %, le problème peut être dû à une mauvaise connexion de la ligne, à des câbles de mauvaise qualité ou cassés, à l'absence d'une fiche ou encore au fait qu'un appareil perturbe la liaison
	Mauvaise connexion de ligne	<ul style="list-style-type: none"> • Vérifiez les branchements et les câbles. Remédiez aux mauvais branchements. Réparez ou remplacez les câbles abîmés
	La ligne ne se termine pas sur une fiche de 120 ohms	<ul style="list-style-type: none"> • Insérez une fiche dans la prise de sortie du dernier projecteur de la ligne.
	Adressage incorrect des appareils	<ul style="list-style-type: none"> • Vérifiez le réglage des adresses.
	L'un des appareils est défectueux et perturbe la transmission des données sur la liaison	<ul style="list-style-type: none"> • Shuntez les projecteurs un par un jusqu'à ce que le système fonctionne à nouveau normalement : débranchez les deux prises et branchez-les directement l'une à l'autre. • Faites réviser le projecteur défectueux par un technicien qualifié.
	Les appareils sont équipés de prises XLR à 5 broches qui ne correspondent pas (broches 2 et 3 inversées)	<ul style="list-style-type: none"> • Installez un câble d'inversion de phase entre les appareils ou permutez les broches 2 et 3 de l'appareil qui se comporte de manière irrégulière
Pas de lumière ou les LED s'éteignent de manière intermittente.	L'appareil est trop chaud.	<ul style="list-style-type: none"> • Laissez-le refroidir. • Nettoyez le ventilateur. • Vérifiez que les orifices d'aération du panneau de contrôle ne sont pas obstrués. • Allumez la climatisation.
	Les LED sont abîmées.	<ul style="list-style-type: none"> • Débranchez le projecteur et rapportez-le à votre revendeur.
	Les réglages de l'alimentation ne correspondent pas à la tension et à la fréquence C.A.	<ul style="list-style-type: none"> • Déconnectez l'appareil. Vérifiez les réglages et modifiez-les si nécessaire

Spécifications du produit

Modèle :	Infinity S401 Spot
Tension d'entrée :	100-240 V C.A., 50 / 60 Hz
Consommation :	610 W (pleine puissance)
Raccordement DMX :	30 unités
Fusible :	F12AL / 250 V
Dimensions :	385 x 284 x 680 mm (l x L x H)
Poids :	28,9 kg
Fonctionnement et programmation :	
Broche du signal OUT :	Broche 1 (terre), broche 2 (-), broche 3 (+), broche 4 (N / C), broche 5 (N / C)
Mode DMX :	Mode basique (26 canaux), avancé (37 canaux), utilisateur (jusqu'à 37 canaux)
Entrée de signal :	Prise XLR à 5 broches
Sortie de signal :	Sortie XLR 5 broches
Effets électromécaniques :	
Source lumineuse :	1 LED blanche de 350 W
Lux @ 5 m à 6° :	34 442
Lux @ 5 m à 30° :	2 205
Température de couleur :	7 500 K
Ouverture angulaire :	6° - 30°
Intégré :	Écran tactile orientable alimenté par une batterie
Zoom motorisé :	8, 16 bits
Iris motorisé :	0 - 100 %
Mise au point :	automatique motorisée
Variateur d'intensité :	16 bits, 0 - 100 %
Stroboscope :	0 - 20 Hz
CMY :	0 - 100 %
CTO :	0 - 100 %
Orientation :	540°
Inclinaison :	270°
Résolution orientation / inclinaison :	16 bits
Spécial :	Possibilité d'orienter le projecteur avec l'inversion d'orientation automatique
Roue de gobo rotative :	6 gobos en verre + ouverts
Roue de gobo statique :	7 gobos en métal + ouverts
Rotation du gobo :	Bidirectionnelle
Fonctions des gobos :	Effet Gobo Flow, Gobo Shake
Indexation du gobo :	8, 16 bits
Taille :	du gobo en verre : 25,9 mm ; diamètre de l'image : 22,94 mm ; épaisseur du gobo : 1,1 mm
Roue colorée :	7 filtres dichroïques + blanc
Fonctions des couleurs :	Demi-couleurs, effet arc-en-ciel, macros CMY
Prismes :	Prisme circulaire à 3 facettes et prisme rotatif linéaire à 5 facettes
Animations :	Roue enflammée bi-directionnelle continue & effet de mouvement numérique
Filtre effet givre :	Oui
Fréquence du taux de rafraîchissement sélectionnable :	0,6 / 1,5 / 2 / 4 / 6 / 15 kHz
Boîtier :	Métal et plastique ignifuge
Indice de protection :	IP-20
Contrôle DMX :	Via une console DMX standard
Intégré :	Affichage LCD avec capteur de gravité
Couleur :	Noir
Modes de contrôle :	Autonome, manuel, DMX512, W-DMX, ArtNet
Connexions :	PowerCON True1 dédié & connecteur de données RJ45
Protocole de contrôle :	DMX, W-DMX, RDM, sACN, ArtNet
Mode DMX sans fil :	Wireless Solutions Sweden
Température ambiante max. t_a :	40 °C
Température max. du boîtier t_b :	80 °C
Distance minimum :	
Distance minimum des surfaces inflammables :	0,5 m
Distance minimum de l'objet éclairé :	1 m

La conception et les caractéristiques du produit sont soumises à modification sans avis préalable.



Site web : www.highlite.com

Adresse électronique : service@highlite.com

Dimensions

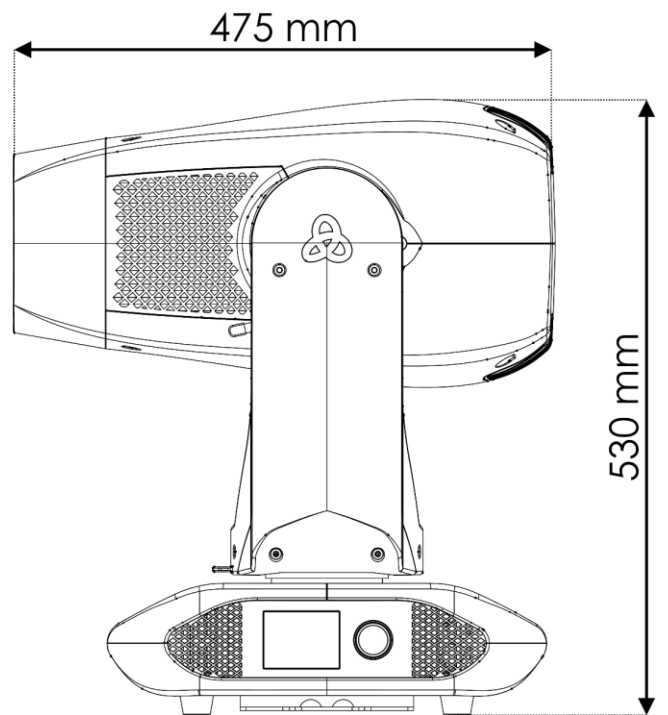
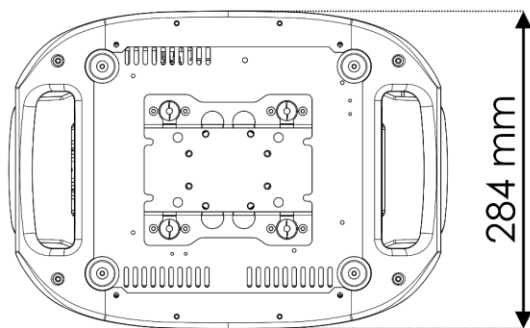
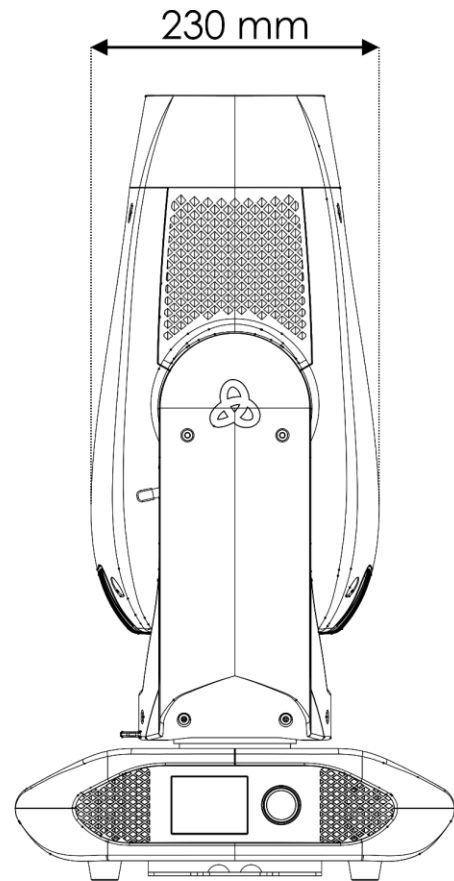
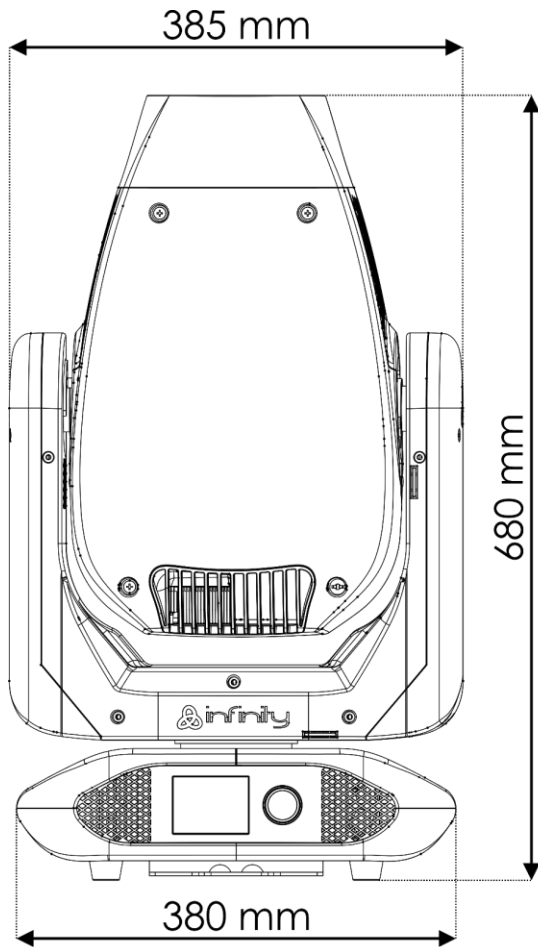

Position de la lyre / valeurs DMX

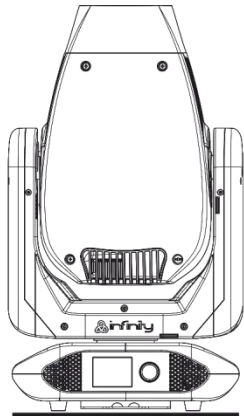

Pan 127 - Tilt 127

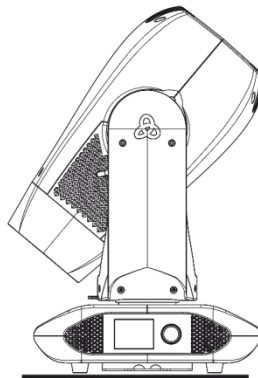

Pan 0 - Tilt 0

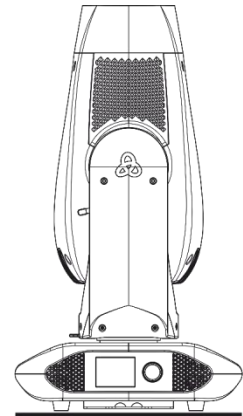

Pan 0 - Tilt 127

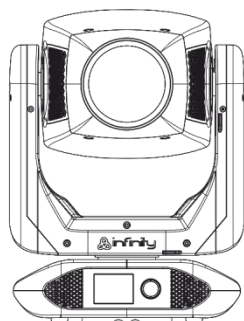

Pan 42 - Tilt 45

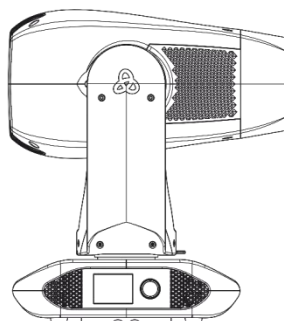

Pan 85 - Tilt 45

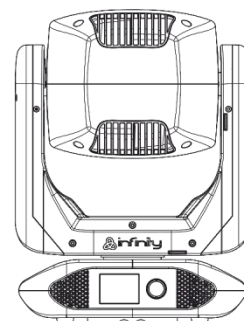

Pan 127 - Tilt 45

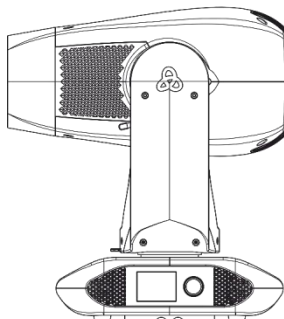

Pan 0 - Tilt 45

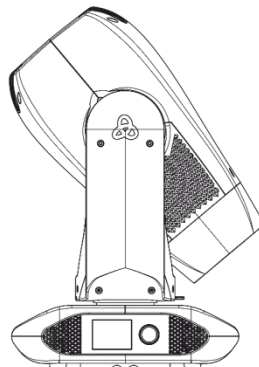

Pan 0 - Tilt 255

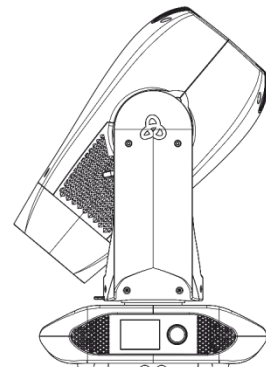

Pan 255 - Tilt 255

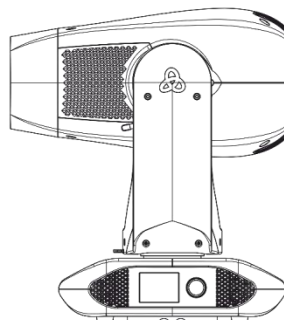

Pan 169 - Tilt 45

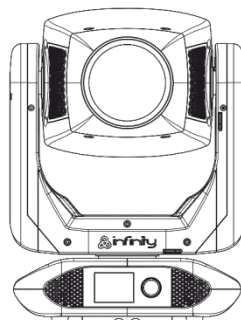

Pan 214 - Tilt 45

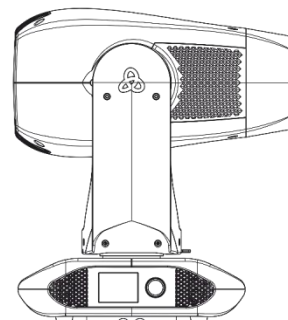

Pan 255 - Tilt 45



©2019 Infinity